

JELD WEN®

PREISLISTE

2024





PREISLISTE 2024

Allgemeine Hinweise	04
Weiss	14
Farblack	32
Streichfähig	40
DuriTop	52
HPL	74
Furnier	102
Massivholz	138
Glastüren	142
Schiebesysteme	148
Stahlzargen	160
Professional	162
Zubehör	178

Allgemeine Hinweise

ALLGEMEINE HINWEISE	
	Seite
Informationen zur Preisliste 2024	6
Oberflächen-Übersicht	10
Bestellformular Türen und Zargen	12

Umweltverantwortung ist für uns nicht nur ein Schlagwort! Wir verstehen Umweltverantwortung als Oberbegriff für unsere ökologische, ökonomische und soziale Verantwortung. Diese nehmen wir sehr ernst und richten unser Handeln daran aus.

Nachhaltigkeit

Seit jeher legt JELD-WEN grossen Wert auf den Schutz von Mensch und Umwelt. Unser Unternehmen stützt sich auf ein starkes, nachhaltiges Fundament: Holz. Denn Holz ist einer der wenigen vollständig recycelbaren Werkstoffe und kann mit einem geringeren Energieverbrauch und CO₂-Ausstoss eingesetzt werden als künstliche Materialien.

Wir verfolgen beim Holzeinkauf eine Strategie der Nachhaltigkeit und Erneuerbarkeit. Wir verpflichten uns zum ausschliesslichen Einsatz erneuerbarer Holzressourcen und zur Zusammenarbeit mit Lieferanten, welche die entsprechenden Zertifizierungen nachweisen. Im Rahmen unseres „Preferred Supplier Programme“ wählen wir Partner aus, die unser Bekenntnis für nachhaltige Praktiken teilen. Beispielsweise pflanzt einer unserer Lieferanten für Holzkomponenten jedes Jahr über 80 Millionen neue Bäume in seinen schwedischen Baumschulen.



Wir sind äusserst stolz darauf, dass alle unsere Produktionsstandorte in Europa nach FSC® (Forest Stewardship Council) zertifiziert.



Zusätzlich sind alle unsere deutschen Produktionsstandorte sowie eine Vielzahl unserer Produktionsstätten in Europa bereits nach PEFC (Programme for the Endorsement of Forest Certification Schemes) zertifiziert.

Sowohl FSC® als auch PEFC geniessen als unabhängige internationale Zertifizierungssysteme für nachhaltige und verantwortungsvolle Waldbewirtschaftung weltweite Anerkennung.

EU-Holzverordnung (EU Timber Regulation, EUTR)

JELD-WEN ist ein Unternehmen, das seit seiner Gründung mit dem Werkstoff Holz arbeitet. Wir sind uns der grossen Bedeutung einer nachhaltigen Forstwirtschaft bewusst. Alle Türen, die JELD-WEN in Europa auf den Markt bringt, entsprechen den strengen Anforderungen der neuen EU-Holzverordnung, welche 2013 in Kraft getreten ist. Die EU-Holzverordnung ist das Gesetzeswerk der EU mit dem Ziel, den Handel mit illegal geschlagenem Holz einzudämmen.

Wohngesundheit

Darüber hinaus ist es ein zentrales Anliegen von JELD-WEN, Produkte für ein wohngesundes, schadstoffarmes Raumklima zu entwickeln und anzubieten.



Wir setzen uns mit unseren emissionsgeprüften Produkten aktiv für nachhaltiges und wohngesundes Bauen ein. Die VOC-Emissionen unserer Innentür-Elemente liegen weit unter dem gesetzlich zulässigen Grenzwert. Denn wohngesund bauen bedeutet, vor allem bei den gut isolierten Häusern von heute, so wenig emittierende Stoffe wie möglich bereits in der Bausubstanz zu verarbeiten.

Die Preisliste 2024

Die neue Preisliste bietet Ihnen alle Informationen, die Sie für ein erfolgreiches Beratungs- und Verkaufsgespräch benötigen. Sie ist Ihr persönliches Nachschlagewerk, das Ihnen hilft, alle Fragen Ihrer Gesprächspartner und Kunden schnell und kompetent zu beantworten.

Preislistenstruktur

Innerhalb der einzelnen Oberflächenbereiche sind die Artikel jeweils nach Türen, Zargen, Schallschutz- und Sicherheitselementen sortiert.

So können Sie zukünftig Ihre Kommission noch schneller zusammensetzen. Die blauen Register am Seitenrand helfen Ihnen dabei die passende Oberflächengruppe schnell zu finden.

(1) Weisslack	(2) Farblack	(3) Streichfähig	(4) DuriTop
(5) HPL	(6) Furnier	(7) Massivholz	(8) Glas
(9) Schiebesysteme	(10) Stahlzargen	(11) Professional	(12) Zubehör

Alles auf einen Blick

- Zu Beginn eines jeden Kapitels gibt es eine praktische Inhaltsübersicht, die Sie schnell zu dem Produkt Ihrer Wahl führt und darüber hinaus viele hilfreiche Produktinformationen bietet. So sehen Sie bspw. auf einen Blick, ob die gesuchte Tür oder Zarge ein FSC® oder ein PEFC zertifiziertes Produkt ist.
- Die Ausführung Rundprofil ist als Aufpreis direkt in der zugehörigen Preistabelle zu finden.
- Bei Schallschutzelementen haben wir praktische Einsatzempfehlungen gebildet und Tür und Zarge übersichtlich für Sie auf einer Seite zusammengeführt.* Dies erleichtert das Auffinden und Zusammenstellen der für typische Kommissionen benötigten Produkte und Varianten.

*Brand- und Rauchschutztüren sowie Nassraum-, Feuchtraum- und Wärmeschutztüren befinden sich nach wie vor im Kapitel Professional (11).

Hinweis

Die in der Preisliste dargestellten Produkte stellen einen Auszug aus unserem vielfältigen Sortiment dar. Weitere Oberflächen, Varianten und Zusatzleistungen finden Sie in unserem Angebotsprogramm OFFER. Beispiele dafür sind Funktionselemente in stumpfer Ausführung, weitere Furnier Oberflächen, HPL-Oberflächen Classic und Türenkollektionen Egger, Resopal, Duropal und Formica.

Neuheiten

- Modellreihe Umbria

Produktauslauf

- Glasrahmen- und Holzlastüren
- Schiebetürsystem Infinity
- Schiebetürbeschlag Edelstahl
- OBX-20 Bänder

Gültigkeit

Die Preisliste Fachhandel 2024 ist gültig ab 01. Juli 2024, alle bisherigen Preislisten verlieren dann ihre Gültigkeit. In der neuen Preisliste sind die bisher bestehenden Teuerungszuschläge eingerechnet. Zusätzlich haben wir in Einzelfällen strukturell bedingte Preisanpassungen vorgenommen. Sämtliche Preise verstehen sich zzgl. der gesetzlichen Mehrwertsteuer. Irrtum sowie technisch bedingte Änderungen und Preisänderungen sind vorbehalten.

Allgemeine Geschäfts- sowie Liefer- und Servicebedingungen

Es gelten unsere Allgemeinen Geschäfts- sowie Liefer- und Servicebedingungen, die Sie jederzeit auf unserer Internetseite unter www.jeldwen.ch/unternehmen einsehen können. Gelieferte Ware bleibt bis zur vollständigen Bezahlung unser Eigentum, zudem gilt der verlängerte und erweiterte Eigentumsvorbehalt.

Zuschläge / Abschläge

Sofern nicht ausgewiesen, wird bei Beschlügen, die vom Standard abweichen, kein Preisnachlass für den Wegfall der Standardbeschlüge gewährt. Aufpreise für Zusatzleistungen sind gesondert ausgewiesen.

Auftragsbestätigung

Auftragsbestätigungen erhalten Sie im Regelfall innerhalb eines Tages per E-Mail. Bitte überprüfen Sie Inhalt und Richtigkeit umgehend. Etwaige Änderungen und Korrekturen teilen Sie uns bitte unverzüglich schriftlich per E-Mail mit. Für Änderungen nach Änderungsfrist, die aus Servicegründen durchgeführt werden, erlauben wir uns eine Kostenbeteiligung in Höhe von 50.00 CHF netto zu berechnen. Sofern sich die Änderungen noch berücksichtigen lassen, verlängert sich ggf. die Lieferzeit.

Mängel

Offensichtliche Defekte der Verpackungen sowie Fehlmengen müssen auf dem Frachtbrief vermerkt und umgehend angezeigt werden. Versteckte Mängel (Produktionsmängel) müssen innerhalb von 8 Tagen – jedoch auf jeden Fall vor der Montage bzw. der Weiterverarbeitung – schriftlich bei uns angezeigt werden. Bei bereits montierten bzw. bereits weiterverarbeiteten Elementen werden Reklamationen nicht mehr angenommen.

Naturprodukt Holz

Abweichungen in der Struktur und Farbe sowie wuchsbedingte Oberflächen- und Farbunterschiede sind beim Naturprodukt Holz kein Reklamationsgrund, sondern zeugen von der Echtheit des natürlichen Materials. Daher besteht hier kein Anspruch auf Umtausch. Ebenfalls von der Reklamation ausgeschlossen sind bei weiss lackierten Oberflächen Farbdifferenzen und unterschiedliche Glanzgrade aufgrund unterschiedlicher Grundmaterialien und Lichteinwirkung am Bauvorhaben. Bedenken Sie ausserdem, dass Holz auf Sonnenlicht mit Verfärbungen reagiert.

Lagerung und Einbau

Bitte lagern Sie Türen und Zargen stets liegend und waagrecht. Verwenden Sie bitte ausgerichtete Stapelhölzer zur Stabilisierung der Ware und packen Sie die Ware erst kurz vor Einbau aus dem Karton aus. Stellen und lehnen Sie die Türen und Zargen nicht an feuchte Wände, selbst im verpackten Zustand nicht, denn die Kartonage zieht Feuchtigkeit an. Bitte beachten Sie auch, dass Türen und Zargen nicht in Räumen gelagert oder eingebaut werden, in denen die relative Luftfeuchtigkeit mehr als 60 Prozent beträgt. Die ideale Luftfeuchtigkeit liegt bei 45 Prozent. Ebenso sollte vom Einbau in Räumen mit sehr grossen Temperaturschwankungen abgesehen werden. Eine Raumtemperatur zwischen 15 und 20 Grad wird für die Montage empfohlen.

Reinigung und Pflege

Grundsätzlich sollten Türen und Zargen ebenso umsichtig behandelt werden wie Möbelstücke. Haftkleber und Lösungsmittel greifen die Oberflächen an, daher Vorsicht bei Aufklebern und Klebebändern! Scharfe Reiniger und Scheuermittel sollten vermieden werden, zumeist ist ein angefeuchtetes Tuch ausreichend. Um die lange Lebensdauer sowie die Funktionsfähigkeit der Zargenfalzdichtungen zu erhalten, sollten die Dichtungen frei gehalten werden von Fremdkörpern bzw. bei Beschädigung umgehend erneuert werden. Dichtungen dürfen auf gar keinen Fall lackiert werden. Ausserdem sollten niemals scharfe bzw. lösungsmittelhaltige Reiniger wie Terpentin, Verdünnung oder Benzin verwendet werden. Zur Pflege eignen sich Reinigungsmittel auf Seifenbasis.

Lichtöffnung und Verglasung

Wir empfehlen dringend bei LÖ-Verglasungen stets Sicherheitsglas (ESG) zu verwenden. Einfachglas stellt ein Sicherheitsrisiko dar, insbesondere in Haushalten mit Kindern. Aus diesem Grund sind unsere fertig verglasten LÖ-Türen grundsätzlich mit ESG-Gläsern ausgestattet. Für Schäden, die durch den Einsatz von Einfachglas auftreten, übernehmen wir keine Haftung.



Oberfläche	Fertigtüren	Trend- und Designtüren	Schiebetüren	Stiltüren	Zargen und Schiebepysteme	Funktions-türen
Weisslack (WL) / Farblack (FL)						
Brillantweiss WL16 ähnl. RAL 9016	■	■	■	■	■	■
Weiss lackiert WL10 ähnl. RAL 9010	■	■	■	■	■	■
Nickelgrau FL47 ähnl. RAL 7047	■	■	■		■	■
Streichfähig						
Hartplatte roh	■					■
Vorgrundiert	■				■	■
DuriTop-Collection*						
Uni Flint Grey DP	■		■		■	■
Uni Grau VE	■		■		■	■
Uni Grauweiss SM	■		■		■	■
Uni UltraWeiss SM	■		■		■	■
Uni Weiss VE	■		■		■	■
Uni ArktisWeiss SM	■		■		■	■
Uni Weisslack SM	■		■		■	■
Spezial Concrete hell DP	■		■		■	■
Spezial Concrete Anthrazit DP	■		■		■	■
Spezial Orca VE	■		■		■	■
Spezial Flint Grey DP	■		■		■	■
Repro Eiche hell RE	■		■		■	■
Repro Nova Ahorn VE	■		■		■	■
Repro Rotbuche hell VE	■		■		■	■
Repro Samtesche weiss AH	■		■		■	■
Struktur Eiche Barrique BR	■		■		■	■
Struktur Sandeiche GR	■		■		■	■
Struktur Sandeiche quer GR	■		■		■	■
Struktur Raucheiche FE	■		■		■	■
Struktur Raucheiche quer FE	■		■		■	■
Struktur Steineiche GR	■		■		■	■

*Alle DuriTop-Collection Oberflächen sind auch als Primata HPL-Oberfläche in 0,8 mm erhältlich.

Oberfläche	Fertigtüren	Trend- und Designtüren	Schiebetüren	Massivholztüren	Zargen und Schiebepysteme	Funktionstüren	Strukturvarianten*
HPL Schichtstoff-Oberflächen Urban-Collection							
Uni Frost JWU-W01	■		■		■	■	VE, PE, SL
Uni Cloud JWU-W02	■		■		■	■	VE, PE, SL
Uni Sugar JWU-W03	■		■		■	■	VE, PE
Uni Swan JWU-W04	■		■		■	■	VE, PE
Uni Dust JWU-G01	■		■		■	■	VE, PE
Uni Cotton JWU-W06	■		■		■	■	VE, PE
Uni Smoke JWU-G02	■		■		■	■	VE, PE
Uni Steam JWU-G03	■		■		■	■	VE, PE, SL
Uni Dolphin JWU-G04	■		■		■	■	VE, PE, SL
Uni Titan JWU-G05	■		■		■	■	VE, PE
Uni Iron JWU-G07	■		■		■	■	PE
Uni Lava JWU-G08	■		■		■	■	PE
Uni Coal JWU-C12	■		■		■	■	PE
Uni Orca JWU-C01	■		■		■	■	VE, PE, SL
Uni Raven JWU-C02	■		■		■	■	VE, PE, SL
Uni Trend Cayenne JWU-C11	■		■		■	■	VE, PE
Uni Trend Cruise JWU-C10	■		■		■	■	VE, PE
Uni Trend Zenith JWU-C05	■		■		■	■	VE, PE
Uni Trend Shark JWU-C10	■		■		■	■	VE, PE
Repro Acadia Cherry JWU-R03	■		■		■	■	VE
Repro Crest Maple JWU-R02	■		■		■	■	VE
Repro Cosmo Buche JWU-R01	■		■		■	■	VE
Repro Ulme Périgord JWU-R04	■		■		■	■	VE
Repro Walnut Grove JWU-R05	■		■		■	■	VE

*Unsere HPL Urban-Collection bestehend aus 24 Uni- und Repro-Oberflächen, davon 16 in zwei oder drei Strukturvarianten.

Velvet (/VE)

Pearl (/PE)

SpotLess (/SL)

Oberfläche	Fertigtüren	Trend- und Designtüren	Schiebetüren	Massivholztüren	Zargen und Schiebepysteme	Funktionstüren
Furnier-Oberflächen						
Ahorn kanad.	■	■	■		■	■
Buche	■	■	■		■	■
Eiche	■	■	■		■	■
Eiche europ. astig	■	■	■		■	■
Eiche spez. hell	■		■		■	■
Limba	■		■		■	■
Limba streichf.	■		■		■	■
Mahagoni	■		■		■	■
Massive Fichte						
Fichte lackiert			■	■	■	

Firma: _____ Datum: _____
 Kommission: _____
 Name: _____
 Anschrift: _____
 Telefon / Fax: _____
 Unterschrift: _____

Strasse: _____
 PLZ, Ort: _____
 Kunden-Nr.: _____
 Ansprechpartner: _____

Pos.	Türmodell / Kantenprofil Tür	Holzart / Oberfläche	DIN Richtung	Masse Breite x Höhe [cm]	Zargentyp / Kantenprofil Zarge	Wand- dicke [cm]	Glas	Zubehör	Stück

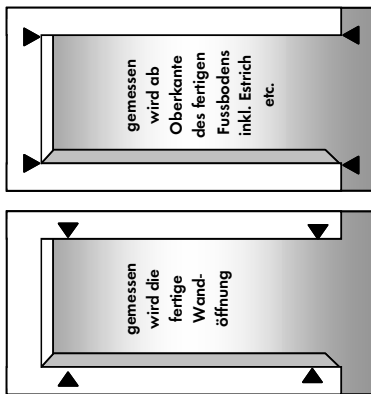

Breite: _____ cm

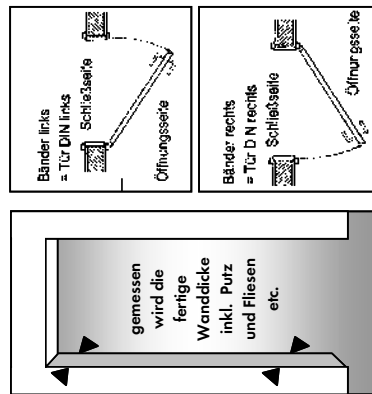

Höhe: _____ cm







Wanddicke: _____ cm







Wichtig!
Bitte nehmen Sie die Masse immer an mehreren Punkten!







Bitte füllen Sie die jeweiligen Zeilen innerhalb der Tabelle entsprechend den von Ihnen gewünschten Türen/Zargen aus. Für die passende Zarge ist die Spalte "Wanddicke" wichtig.

Weitere Bestellformulare finden Sie auf unserer Website im Mediaportal.

Weiss

WEISSLACK							
 <p>Weiss lackiert WL10 Brillantweiss WL16</p>		 <p>gefälzt/eckig</p>	 <p>gefälzt/rund</p>	 <p>stumpf</p>	 <p>nachhaltig</p>	 <p>wohngesund</p>	
Türen		Seiten					
Optima Weiss lackiert WL10		16	16	17	PEFC	•	
Optima Brillantweiss WL16		16	16	17	PEFC	•	
Lombardo Weiss lackiert WL10		18	18	20	PEFC	•	
Lombardo Brillantweiss WL16		18	18	20	PEFC	•	
Altera Weiss lackiert WL10		22	–	–	PEFC	–	
StibaPlus Weiss lackiert WL10		–	24	–	PEFC	–	
Blankenese WL10		25	25	25	PEFC	•	

	 <p>gefälzt</p>	 <p>stumpf</p>	 <p>eckig</p>	 <p>rund</p>	 <p>profiliert</p>	 <p>nachhaltig</p>	 <p>wohngesund</p>
Zargen	Seiten						
VZ-6 Weiss lackiert WL10	26	27	•	•	–	PEFC	•
Durchgangszarge WL10	26	–	•	•	–	PEFC	•
VZ-6 Brillantweiss WL16	26	27	•	•	–	PEFC	•
Durchgangszarge WL16	26	–	•	•	–	PEFC	•
Renozarge VZ-6 WL10	28	–	•	•	–	PEFC	•
Renozarge VZ-6 WL16	28	–	•	•	–	PEFC	•

WEISSLACK							
 <p>Weiss lackiert WL10 Brillantweiss WL16</p>		 <p>gefälzt/eckig</p>	 <p>gefälzt/rund</p>	 <p>stumpf</p>	 <p>nachhaltig</p>	 <p>wohngesund</p>	
Schallschutzelemente		Seiten					
Typ48 Weiss lackiert WL10		29	29	siehe OFFER	PEFC	•	
Einfachfalzzarge Weiss lackiert WL10		29	–		PEFC	•	
Typ48 Brillantweiss WL16		29	29		PEFC	•	
Einfachfalzzarge Brillantweiss WL16		29	–		PEFC	•	
Modellaufschläge für Schallschutztüren		30	–		PEFC	•	

Schallschutz-Schiebetüren	31
---------------------------	----

Weitere Ausführungen, Varianten siehe Kalkulationssoftware OFFER.

Die abgebildeten Oberflächen können durch Fotografie und Druck vom Original abweichen.

Im Sinne unserer Strategie der Nachhaltigkeit und Wohngesundheit unterliegen unsere Produkte sowie die verwendeten Rohmaterialien einer kontinuierlichen Weiterentwicklung. Erfahren Sie mehr über unsere Produkte und Zertifizierungen nach FSC™ oder PEFC im JELD-WEN Mediaportal unter www.jeld-wen.ch.





WL10
WL16

Optima Weiss lackiert WL10 | Brillantweiss WL16

Tür in Schweizer Massen, dreiseitig gefälzt, ca. 39 mm dick, einhängfertig mit zwei Bändern V 0020 vernickelt und BB-Swiss Schloss edelstahlfarbig (Dorn 60 mm), Falz 13/25,5 mm, Falzkanten dreiseitig ummantelt, eckig, Tür mit hochwertiger Lackierung. Kürzbarkeit unten 45 mm.

Klassifizierung: Beanspruchungsgruppe M - Klimaklasse I (KK-EN 2a), Schallschutz Rw 28 dB

Standard-Höhen Gruppe A 1985,2000,2005,2015,2025 mm
Standard-Höhen Gruppe B 2035, 2100, 2110 mm

Türmodell	Höhe A / B	Breite [mm]				Rundprofil Aufpreis **)
		650/700 750/800/850	900 950	1000 1050/1100	1150 1200	
Oberfläche Weiss lackiert WL10, Brillantweiss WL16						
Optima 30	A	188,70	204,40	251,30	254,30	14,00
	B	204,40	221,60	273,10	276,40	14,00
Optima 34*	A	233,90	251,40	304,00	307,60	14,00
	B	251,40	270,60	328,60	332,60	14,00
Lichtöffnungstür LÖ 23	A	248,90	270,50	335,40	339,70	14,00
<i>Glasleiste GL1</i>	B	270,50	294,40	365,70	370,40	14,00
Lichtöffnungstür LÖ 20	A	317,80	346,30	431,90	437,60	14,00
<i>Glasleiste GL1</i>	B	346,30	377,70	471,90	478,00	14,00
Lichtöffnungstür LÖ 62	A	358,40	391,00	488,70	495,20	14,00
<i>Glasleiste GL1</i>	B	391,00	426,80	534,30	541,40	14,00
Lichtöffnungstür LÖ 14/40	A	477,30	521,90	655,30	664,10	14,00
<i>Glasleiste GL1</i>	B	521,90	570,70	717,40	727,20	14,00
Zusatzleistungen						Aufpreis
Lisenen (Türdicke 42 mm) (Opt.30,34,LÖ23,LÖ62)		silberfarben matt; inkl. 4,5 mm HDF Absperrung				244,90
Schiebetürausführung						Aufpreis
Schiebetür stumpf, Falzkanten zweiseitig ummantelt		mit Griffmuschel ohne Lochung nickel F2, Bodennut				95,40
Standardausstattung		im Grundpreis enthalten:				Preis
Griffmuscheln F2 ohne Lochung		inkl. Fräsung, montiert				45,90
Zweiflügelige Ausführung						Aufpreis
						auf Anfrage
*Standardausstattung Optima 34		im Grundpreis enthalten:				Preis
Band inkl. Bohrung/Fräsung:		V 0026 WF vernickelt				23,20
daher abweichender Aufpreis Schiebetürausführung Optima 34						69,90

Hinweise:

Türbreite 1250 mm auf Anfrage.

**) Rundprofil bei TAM 650/700/750/800/850/900/950 x 2015 mm in Postforming (ansatzlos).

Alle Sonder- / Zwischenmasse werden in Softline ausgeführt.

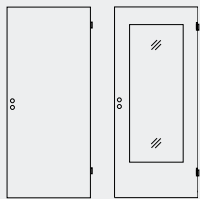

Optima 10,30,34 Optima LÖ 23

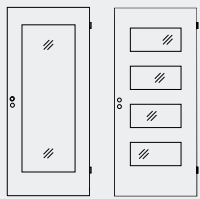

Optima LÖ 20 Optima LÖ 40

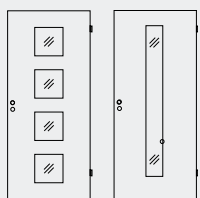

Optima LÖ 14 Optima LÖ 62

Optionale Lichtöffnungen:

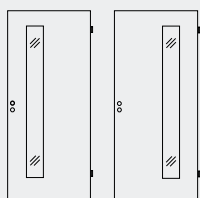

Lichtöffnung schlossseitig Lichtöffnung bandseitig

Optima Weiss lackiert WL10 | Brillantweiss WL16, stumpf

Tür in Schweizer Massen, Kanten stumpf, ca. 39 mm dick, mit 2 Fräsungen für einfache Vollappenbänder (ohne Band) und BB-Swiss Schloss edelstahlfarbig (Dorn 60 mm) montiert, Kanten dreiseitig ummantelt, Tür mit hochwertiger Lackierung. Kürzbarkeit unten 45 mm.

Klassifizierung: Beanspruchungsgruppe M - Klimaklasse I (KK-EN 2a), Schallschutz Rw 28 dB

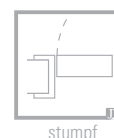

Standard-Höhen Gruppe A	1985,2002,2005,2015 mm
Standard-Höhen Gruppe B	2080, 2100, 2110 mm

Türmodell	Höhe A / B	Breite [mm]			
		626/676 726/776/826	876 926/976	1026 1076	1126 1176

Oberfläche Weiss lackiert WL10, Brillantweiss WL16

Optima 30	A	209,00	224,70	271,40	274,60
	B	224,70	241,70	293,30	296,60
Optima 34	A	230,80	248,40	301,10	304,60
	B	248,40	267,60	325,60	329,60
Lichtöffnungstür LÖ 23 <i>Glasleiste GL1</i>	A	269,10	290,70	355,50	359,90
	B	290,70	314,60	385,90	390,70
Lichtöffnungstür LÖ 20 <i>Glasleiste GL1</i>	A	338,00	366,60	452,20	457,80
	B	366,60	398,00	492,10	498,20
Lichtöffnungstür LÖ 62 <i>Glasleiste GL1</i>	A	378,60	411,30	508,90	515,40
	B	411,30	447,10	554,50	561,70
Lichtöffnungstür LÖ 14/40 <i>Glasleiste GL1</i>	A	497,60	542,10	675,50	684,40
	B	542,10	590,90	737,60	747,50

Standardausstattung - im Grundpreis enthalten

	Preis
Band:	Bandfräsung ohne Tragbolzenbohrung (nicht Tectus) 20,20

Zusatzleistungen	Aufpreis
Lisenen (Türdicke 42 mm) (Opt.30,34,LÖ20,LÖ62)	silberfarben matt; inkl. 4,5 mm HDF Absperrung 244,90

Zweiflügelige Ausführung	Aufpreis
	auf Anfrage

Hinweise:
Türbreiten:

Türbreite 1226 mm auf Anfrage.

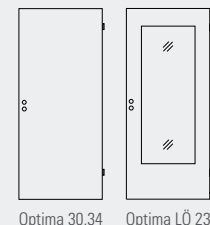

Optima 30,34 Optima LÖ 23

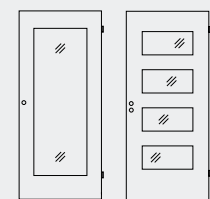

Optima LÖ 20 Optima LÖ 40

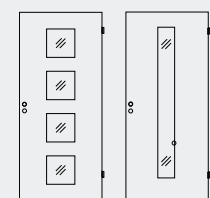

Optima LÖ 14 Optima LÖ 62

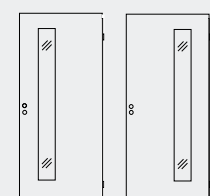
Optionale Lichtöffnungen:

Lichtöffnung schlossseitig Lichtöffnung bandseitig

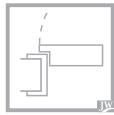

WL10
WL16

Lombardo Weiss lackiert WL10 | Brillantweiss WL16

Tür in Schweizer Massen, dreiseitig gefälzt, ca. 43 mm dick, Röhrenspaneinlage, mit eingefrästen Nuten, einhängfertig mit zwei Bändern V 0026 WF vernickelt und BB-Swiss Schloss, edelstahlfarbig (Dorn 60 mm), Falzkante dreiseitig ummantelt, Tür mit hochwertiger Lackierung.

Standard-Höhen Gruppe A		1985, 2000, 2005, 2015, 2025 mm			
Standard-Höhen Gruppe B		2035, 2100, 2110 mm			
Holzart/Oberfläche	Höhe A / B	Breite [mm]			
		650/700 750/800/850	900 950	1000 1050/1100	1150 1200
Oberfläche Weiss lackiert WL10, Brillantweiss WL16					
Modell 2800-4	A	456,80	472,50	519,30	522,50
	B	472,50	489,60	541,10	544,50
Modell 2800-4 LÖ62	A	626,50	659,10	756,80	763,30
	B	659,10	694,80	802,40	809,50
Modell 2800-1	A	456,80	472,50	519,30	522,50
	B	472,50	489,60	541,10	544,50
Modell 2800-1 LÖ20	A	585,90	614,30	700,10	705,60
	B	614,30	645,80	740,00	746,10
Modell 2800-6	A	456,80	472,50	519,30	522,50
	B	472,50	489,60	541,10	544,50
Modell 2800-6 LÖ62	A	626,50	659,10	756,80	763,30
	B	659,10	694,80	802,40	809,50
Modell 2810-5	A	456,80	472,50	519,30	522,50
	B	472,50	489,60	541,10	544,50
Modell 2810-5 LÖ20	A	585,90	614,30	700,10	705,60
	B	614,30	645,80	740,00	746,10
Standardausstattung montiert		im Grundpreis enthalten		Preis	
Band inkl. Bohrung/Fräsung:		V 0026 WF vernickelt		23,20	
Zusatzleistungen				Preis	
Eingefräste Nuten farbige lackiert		mögliche Farben: Tiefschwarz (ähnlich RAL 9005), Flint Grey (NCS S 3502-G), Orca (NCS S 8000-N) Nickelgrau (NCS 1500-N)		29,70	
Flächenfräsungen 30mm verkürzt (2810-3, 2810-5, 2810-8 2800-1, 2800-4, 2800-6)		einseitig beidseitig		40,00 80,00	
Schiebetür-Ausführung		i.d.W. 650/... / 1200 mm v.d.W. 675/... / 1225 mm		Aufpreis	
Schiebetür-Ausführung, 1-flg.				95,40	
Zweiflügelige Ausführung				Aufpreis auf Anfrage	

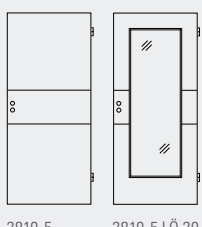
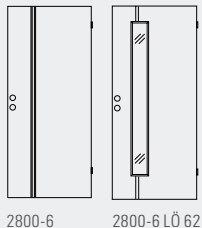
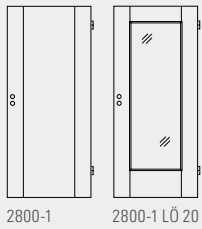
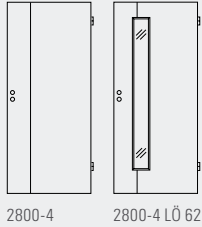

Weiss
Farblack
Streichfähig
DurtTop
HPL
Furnier
Massivholz
Glas
Schiebesysteme
Stahlzargen
Professional
Zubehör

Lombardo Weiss lackiert WL10 | Brillantweiss WL16

Tür in Schweizer Massen, dreiseitig gefälzt, ca. 43 mm dick, Röhrenspaneinlage, mit eingefrästen Nuten, einhängfertig mit zwei Bändern V 0026 WF vernickelt und BB-Swiss Schloss, edelstahlfarbig (Dorn 60 mm), Falzkante dreiseitig ummantelt, Tür mit hochwertiger Lackierung.



Standard-Höhen Gruppe A		1985,2000,2005,2015,2025 mm			
Standard-Höhen Gruppe B		2035, 2100, 2110 mm			
Holzart/Oberfläche	Höhe A / B	Breite [mm]			
		650/700 750/800/850	900 950	1000 1050/1100	1150 1200
Oberfläche Weiss lackiert WL10, Brillantweiss WL16					
Modell 2810-8	A	456,80	472,50	519,30	522,50
	B	472,50	489,60	541,10	544,50
Modell 2810-8 LÖ20	A	585,90	614,30	700,10	705,60
	B	614,30	645,80	740,00	746,10
Modell 2810-8 LÖ62	A	626,50	659,10	756,80	763,30
	B	659,10	694,80	802,40	809,50
Modell 2810-3	A	456,80	472,50	519,30	522,50
	B	472,50	489,60	541,10	544,50
Modell 2810-3 LÖ20	A	585,90	614,30	700,10	705,60
	B	614,30	645,80	740,00	746,10
Modell 2810-2	A	456,80	472,50	519,30	522,50
	B	472,50	489,60	541,10	544,50
Modell 2800-7	A	456,80	472,50	519,30	522,50
	B	472,50	489,60	541,10	544,50
Standardausstattung montiert		im Grundpreis enthalten		Preis	
Band inkl. Bohrung/Fräsung:		V 0026 WF vernickelt		23,20	
Zusatzleistungen				Preis	
Eingefräste Nuten farbig lackiert		mögliche Farben: Tiefschwarz (äbnl. RAL 9005), Flint Grey (NCS S 3502-G), Orca (NCS S 8000-N) Nickelgrau (NCS 1500-N)		29,70	
Flächenfräsungen 30mm verkürzt (2810-3, 2810-5, 2810-8 2800-1, 2800-4, 2800-6)		einseitig		40,00	
		beidseitig		80,00	
Schiebetür-Ausführung		i.d.W. 650/.... / 1200 mm v.d.W. 675/.... / 1225 mm		Aufpreis	
Schiebetür-Ausführung, 1-flg.				95,40	
Zweiflügelige Ausführung				Aufpreis	
				auf Anfrage	

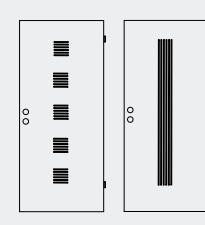
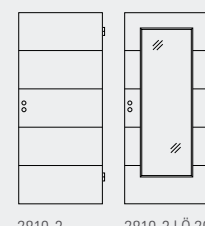
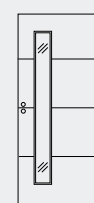
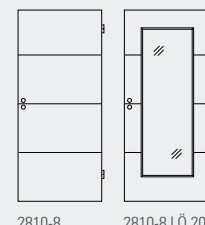

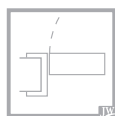

WL10
WL16

Lombardo Weiss lackiert WL10 | Brillantweiss WL16, stumpf

Tür in Schweizer Massen, stumpf ca. 43 mm dick, Röhrenspaneinlage, mit eingefrästen Nuten, einhängefertig mit zwei Fräsungen für einfache Vollappenband (ohne Band) und BB-Swiss Schloss, edelstahlfarbig (Dorn 60 mm), Kanten dreiseitig ummantelt, Tür mit hochwertiger Lackierung.

Standard-Höhen Gruppe A	1985, 2002, 2005, 2015 mm
Standard-Höhen Gruppe B	2080, 2100, 2110 mm

Holzart/Oberfläche	Höhe A / B	Breite [mm]			
		626/676 726/776/826	876 926/976	1026 1076	1126 1176

Oberfläche Weiss lackiert WL10, Brillantweiss WL16

Modell 2800-4	A	453,90	469,60	516,30	519,40
	B	469,60	486,60	538,10	541,60
Modell 2800-4 LÖ62	A	623,50	656,20	753,80	760,30
	B	656,20	691,90	799,40	806,50
Modell 2800-1	A	453,90	469,60	516,30	519,40
	B	469,60	486,60	538,10	541,60
Modell 2800-1 LÖ20	A	582,90	611,40	697,00	702,70
	B	611,40	642,90	736,90	743,10
Modell 2800-6	A	453,90	469,60	516,30	519,40
	B	469,60	486,60	538,10	541,60
Modell 2800-6 LÖ62	A	623,50	656,20	753,80	760,30
	B	656,20	691,90	799,40	806,50
Modell 2810-5	A	453,90	469,60	516,30	519,40
	B	469,60	486,60	538,10	541,60
Modell 2810-5 LÖ20	A	582,90	611,40	697,00	702,70
	B	611,40	642,90	736,90	743,10

Standardausstattung montiert	im Grundpreis enthalten	Preis
Band:	Bandfräsung ohne Tragbolzenbohrung (nicht Tectus)	20,20

Zusatzleistungen	Aufpreis	
Eingefräste Nuten farbig lackiert	mögliche Farben (ähnl. RAL): Tiefschwarz (ähnl. RAL 9005), Flint Grey (NCS S 3502-G), Orca (NCS S 8000-N) Nickelgrau (NCS 1500-N)	29,70

Flächenfräsungen 30mm verkürzt (2810-3, 2810-5, 2810-8, 2800-1, 2800-4, 2800-6)	einseitig	40,00
	beidseitig	80,00

Zweiflügelige Ausführung	Aufpreis
	auf Anfrage

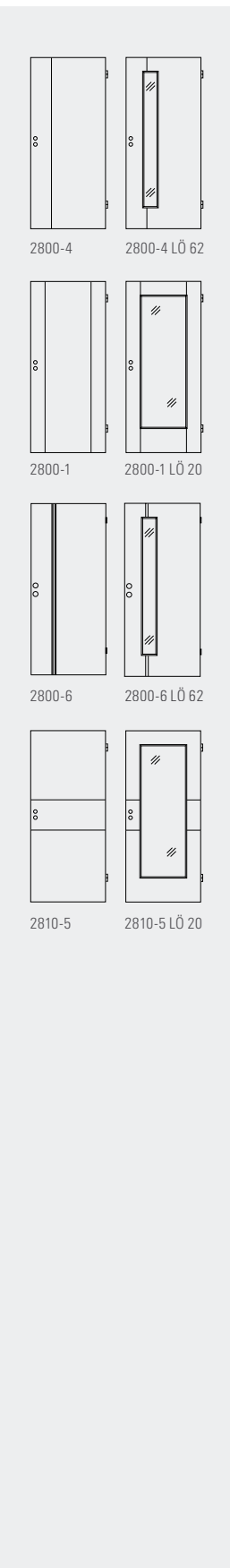

Lombardo Weiss lackiert WL10 | Brillantweiss WL16, stumpf

Tür in Schweizer Massen, stumpf ca. 43 mm dick, Röhrenspaneinlage, mit eingefrästen Nuten, einhängfertig mit zwei Fräsungen für einfache Vollappenband (ohne Band) und BB-Swiss Schloss, edelstahlfarbig (Dorn 60 mm), Kanten dreiseitig ummantelt, Tür mit hochwertiger Lackierung.

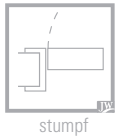

Standard-Höhen Gruppe A		1985, 2002, 2005, 2015 mm				
Standard-Höhen Gruppe B		2080, 2100, 2110 mm				
Holzart/Oberfläche	Höhe A / B	Breite [mm]				
		626/676 726/776/826	876 926/976	1026 1076	1126 1176	
Oberfläche Weiss lackiert WL10, Brillantweiss WL16						
Modell 2810-8	A	453,90	469,60	516,30	519,40	
	B	469,60	486,60	538,10	541,60	
Modell 2810-8 LÖ20	A	582,90	611,40	697,00	702,70	
	B	611,40	642,90	736,90	743,10	
Modell 2810-8 LÖ62	A	623,50	656,20	753,80	760,30	
	B	656,20	691,90	799,40	806,50	
Modell 2810-3	A	453,90	469,60	516,30	519,40	
	B	469,60	486,60	538,10	541,60	
Modell 2810-3 LÖ20	A	582,90	611,40	697,00	702,70	
	B	611,40	642,90	736,90	743,10	
Modell 2810-2	A	453,90	469,60	516,30	519,40	
	B	469,60	486,60	538,10	541,60	
Modell 2800-7	A	453,90	469,60	516,30	519,40	
	B	469,60	486,60	538,10	541,60	
Standardausstattung montiert		im Grundpreis enthalten			Preis	
Band:		Bandfräsung ohne Tragbolzenbohrung (nicht Tectus)			20,20	
Zusatzleistungen					Aufpreis	
Eingefräste Nuten farbig lackiert		mögliche Farben (ähnl. RAL): Tiefschwarz (ähnl. RAL 9005), Flint Grey (NCS S 3502-G), Orca (NCS S 8000-N) Nickelgrau (NCS 1500-N)			29,70	
Flächenfräsungen 30mm verkürzt (2810-3, 2810-5, 2810-8 2800-1, 2800-4, 2800-6)		einseitig			40,00	
		beidseitig			80,00	
Zweiflügelige Ausführung					Aufpreis	
					auf Anfrage	

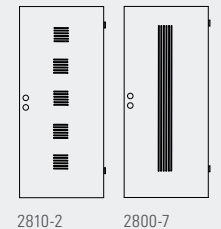
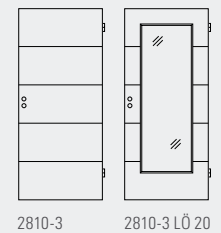
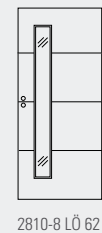
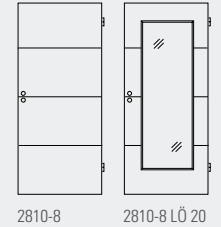

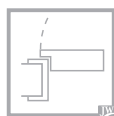

WL10

Altera Weiss lackiert WL10

Tür in Schweizer Massen, dreiseitig gefälzt, ca. 40 mm dick, massive Rahmenkonstruktion mit fest verleimten Füllungen, einhängfertig mit Bändern V 0020 vernickelt und BB-Swiss Schloss, edelstahlfarbig (Dorn 60 mm), Tür mit hochwertiger Lackierung.

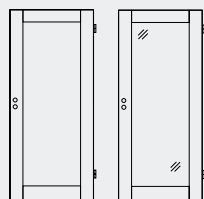

8901 8901 LA

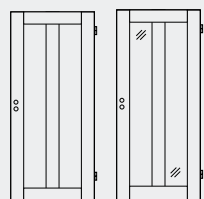

8902 S 8902 SLA

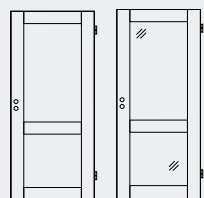

8902 8902 LA

Alternative Teilverglasungen

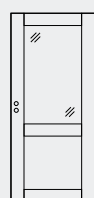

8902 LA

Modell	Höhe [mm]	Breite [mm]		
		650/700	750 800/850	900 950
Oberfläche Weiss lackiert WL10				
Modell 8901	2015	703,70	597,50	703,70
	2110	773,30	656,40	773,30
Modell 8901 LA (inkl. ESG-Klarglas)	2015	1.031,40	925,20	1.031,40
	2110	1.101,00	984,10	1.101,00
Modell 8902 S	2015	-	619,70	729,80
	2110	-	680,80	801,90
Modell 8902 S LA (inkl. ESG-Klarglas)	2015	-	947,30	1.057,50
	2110	-	1.008,50	1.129,60
Modell 8902	2015	729,80	619,70	729,80
	2110	801,90	680,80	801,90
Modell 8902 LA (inkl. ESG-Klarglas)	2015	1.057,50	947,30	1.057,50
	2110	1.129,60	1.008,50	1.129,60
Zusatzleistungen				Aufpreis
Sondermasse		Aufschlag auf H=2015; B=950 mm		80%
Schiebetür-Ausführung				Aufpreis
Schiebetür-Ausführung, 1-/2-flg.:			je Türflügel	95,40
Zweiflügelige Ausführung				Aufpreis
				auf Anfrage
Verglasungszuschlag				Aufpreis
ESG Satinato				163,30
ESG Mastercarré weiss				215,80

Hinweise: Breiten [mm]: min. 650 - max 950 Höhen [mm]: min. 2015 - 2110 mm Sondermasse nur in 5 mm Schritten möglich.

Altera Weiss lackiert WL10

Tür in Schweizer Massen, dreiseitig gefälzt, ca. 40 mm dick, massive Rahmenkonstruktion mit fest verleimten Füllungen, einhängfertig mit Bändern V 0020 vernickelt und BB-Swiss Schloss, edelstahlfarbig (Dorn 60 mm), Tür mit hochwertiger Lackierung.



gefälzt

Modell	Höhe [mm]	Breite [mm]			
		650/700	750 800/850	900 950	
Oberfläche Weiss lackiert WL10					
Modell 8903	2015		755,40	641,40	755,40
	2110		830,10	704,70	830,10
Modell 8903 LA (inkl. ESG-Klarglas)	2015		1.083,10	969,10	1.083,10
	2110		1.157,80	1.032,40	1.157,80
Modell 8904	2015		780,90	663,10	780,90
	2110		858,30	728,60	858,30
Modell 8904 LA (inkl. ESG-Klarglas)	2015		-	990,80	1.108,60
	2110		-	1.056,30	1.186,00
Zusatzleistungen					Aufpreis
Sondermasse			Aufschlag auf H=2015; B=950 mm		80%
Schiebetür-Ausführung					Aufpreis
Schiebetür-Ausführung, 1-/2-flg.:			je Türflügel		95,40
Zweiflügelige Ausführung					Aufpreis
					auf Anfrage
Verglasungszuschlag					Aufpreis
ESG Satinato					163,30
ESG Mastercarré weiss					215,80

Hinweise:

Breiten [mm]: min. 650 - max 950 Höhen [mm]: min. 2015 - 2110 mm
Sondermasse nur in 5 mm Schritten möglich.

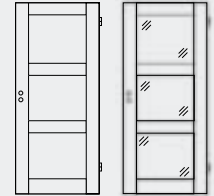

8903

8903 LA

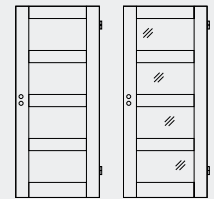

8904

89-04 LA

Beispiele Alternative
Teilverglasungen

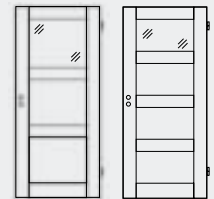

8903 LA

8904 LA



WL10

StibaPlus Weiss lackiert WL10, Rundprofil

Tür in schweizer Massen, dreiseitig gefälzt, ca. 40 mm dick, Vollspaneinlage mit geprägten Füllungen, einhängfertig mit zwei Bändern V0020 vernickelt und einem BB-Schloss Klasse 1, 40 mm Dorn nickel-silber, Tür mit hochwertiger Lackierung.

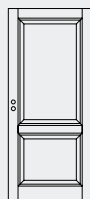

Stiba Plus 2F

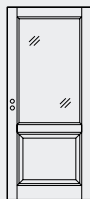

Stiba Plus 3F LA-1G



Stiba Plus 3F LA-6G¹⁾



Stiba Plus 2FB



Stiba Plus 2FB LA-1G

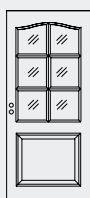

Stiba Plus 2FB LA-6G¹⁾

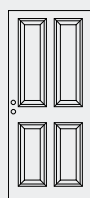

Stiba Plus 4F



Stiba Plus 4F LA-1G



Stiba Plus 4F LA-2G

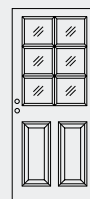

Stiba Plus 4F LA-6G¹⁾

Modell	Höhe [mm]	Breite [mm]			
		650	700	800	900
Oberfläche Weiss lackiert WL10					
Stiba Plus 2F	2015	415,30	415,30	415,30	415,30
Stiba Plus 3F LA-1G	2015	707,60	707,60	707,60	707,60
Stiba Plus 3F LA-6G ab Breite 900 = 9G	2015	769,10	769,10	769,10	769,10
Stiba Plus 2FB	2015	415,30	415,30	415,30	415,30
Stiba Plus 2FB LA-1G	2015	722,80	722,80	722,80	722,80
Stiba Plus 2FB LA-6G ab Breite 900 = 9G	2015	784,40	784,40	784,40	784,40
Stiba Plus 4F	2015	415,30	415,30	415,30	415,30
Stiba Plus 4F LA-1G	2015	769,10	769,10	769,10	769,10
Stiba Plus 4F LA-2G	2015	815,10	815,10	815,10	815,10
Stiba Plus 4F LA-6G ab Breite 900 = 9G	2015	892,20	892,20	892,20	892,20
Schiebetür-Ausführung					Aufpreis
Schiebetür-Ausführung					auf Anfrage

Hinweise: Türen ohne Verglasung. Auswahl siehe Zusatzleistungen.

Stiltüren Weiss lackiert Blankenese

Tür in Schweizer Massen, dreiseitig gefälzt, ca. 39 mm dick, Röhrenspaneinlage, mit profilierten Aufsatzrahmen, einhängfertig mit zwei Bändern V 0020 vernickelt und BB-Swiss Schloss, edelstahlfarbig (60 mm Dorn) nickel-silber, Falzkanten dreiseitig ummantelt, Tür mit hochwertiger Lackierung.



Standard-Höhen Gruppe A		1985,2000,2005,2015,2025 mm					
Standard-Höhen Gruppe B		2035, 2100, 2110 mm					
Holzt/Oberfläche	Höhe A / B	Breite [mm]				Rundprofil	Aufpreis
		650/700 750/800/850	900 950	1000 1050/1100	1150 1200		
Oberfläche Weiss lackiert WL10							
Blankenese 1F	A	569,90	585,60	632,30	635,40		14,00
	B	585,60	602,60	654,10	657,50		14,00
Blankenese 2F	A	704,90	720,60	767,50	770,50		14,00
	B	720,60	737,80	789,30	792,60		14,00
Blankenese 3F	A	857,40	873,00	919,80	922,90		14,00
	B	873,00	890,20	941,70	945,00		14,00
Blankenese 3FG	A	857,40	873,00	919,80	922,90		14,00
	B	873,00	890,20	941,70	945,00		14,00
Blankenese 4F	A	1.027,10	1.042,60	1.089,50	1.092,50		14,00
	B	1.042,60	1.059,80	1.111,30	1.114,60		14,00
Blankenese 4FS	A	1.027,10	1.042,60	1.089,50	1.092,50		14,00
	B	1.042,60	1.059,80	1.111,30	1.114,60		14,00
Zusatzleistungen						Aufpreis	
Sondermasse:						siehe OFFER	
Zweiflügelige Ausführung						Aufpreis	
- Gangflügel						ohne	
- Standflügel inkl. Gegenfalz, Kantenriegel, Schliessblech						165,30	



Blankenese 1F

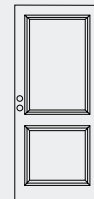

Blankenese 2F



Blankenese 3F

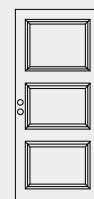

Blankenese 3FG



Blankenese 4F

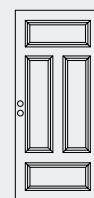

Blankenese 4FS

Stiltüren Weiss lackiert Blankenese, stumpf

Tür in schweizer Massen stumpf, ca. 39 mm dick, Röhrenspaneinlage, mit profilierten Aufsatzrahmen ,einhängfertig mit 2 Fräsungen für einfache Vollappenbänder (ohne Band) und BB-Swiss Schloss, edelstahlfarbig (60 mm Dorn) nickel-silber, Kanten dreiseitig ummantelt, Tür mit hochwertiger Lackierung.

Standard-Höhen Gruppe A		1985,2002,2005,2015 mm					
Standard-Höhen Gruppe B		2080, 2100, 2110 mm					
Holzt/Oberfläche	Höhe A / B	Breite [mm]				Rundprofil	Aufpreis
		626/676 726/776/826	876 926/976	1026 1076	1126 1176		
Oberfläche Weiss lackiert WL10							
Blankenese 1F	A	590,10	605,80	652,50	655,60		
	B	605,80	622,80	674,40	677,80		
Blankenese 2F	A	725,20	740,90	787,60	790,80		
	B	740,90	758,00	809,50	812,80		
Blankenese 3F	A	877,50	893,20	940,10	943,10		
	B	893,20	910,40	961,90	965,20		
Blankenese 3FG	A	877,50	893,20	940,10	943,10		
	B	893,20	910,40	961,90	965,20		
Blankenese 4F	A	1.047,20	1.062,90	1.109,70	1.112,80		
	B	1.062,90	1.080,00	1.131,50	1.134,80		
Blankenese 4FS	A	1.047,20	1.062,90	1.109,70	1.112,80		
	B	1.062,90	1.080,00	1.131,50	1.134,80		
Zusatzleistungen						Aufpreis	
Sondermasse:						siehe OFFER	
Zweiflügelige Ausführung						Aufpreis	
- Gangflügel						ohne	
- Standflügel inkl. Gegenfalz, Kantenriegel, Schliessblech						165,30	



WL10
WL16

Zarge VZ-6 Weiss lackiert WL10 | Brillantweiss WL16

Umfassungszarge für gefälzte Türen in Schweizer Massen, Bekleidungsbreite 60 mm (Standard), Futterbrett mit Falzbekleidung fest verleimt, Zierbekleidung mit Steckverbindung zum Ausgleich unterschiedlicher Wanddicken, mit eingebautem Schliessblech nickel-silber und Bandtaschen für lose beiliegende Bandrahmenteile V 3400 WF vernickelt, Dichtungsprofil eingezogen, Zarge mit hochwertiger Lackierung bzw. Beschichtung.

Standard-Höhen Gruppe A	1985,2000,2005,2015,2025 mm	Breiten alle 50 mm
Standard-Höhen Gruppe B	2035, 2100, 2110 mm	von 650 bis 1050 mm

Holzart/Oberfläche	Höhe A / B	Wanddicke [mm]					
		80/100	115 125/145	165	185 205	220/255 240/270	310 290/330

Oberfläche Weiss lackiert WL10, Brillantweiss WL16

VZ-6	A	205,30	212,80	229,60	238,70	260,90	277,70
	B	224,90	233,20	251,60	261,90	286,50	305,20

Hinweise:
2-flügelige Türelemente Preis auf Anfrage



gerundet (Std.)

Optional:

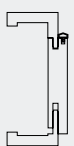

eckig

Durchgangszarge VZ-6 Weiss lackiert WL10 | Brillantweiss WL16

Umfassungszarge in Schweizer Massen, Bekleidungsbreite 60mm (Standard), Futterbrett und zwei Zierbekleidungen mit Steckverbindung zum Ausgleich unterschiedlicher Wanddicken, Zarge mit hochwertiger Lackierung bzw. Beschichtung.

Standard-Höhen Gruppe A	1985,2000,2005,2015,2025 mm	Breiten alle 50 mm
Standard-Höhen Gruppe B	2035, 2100, 2110 mm	von 650 bis 1050 mm

Holzart/Oberfläche	Höhe A / B	Wanddicke [mm]					
		80/100	115 125/145	165	185 205	220/255 240/270	310 290/330

Oberfläche Weiss lackiert WL10, Brillantweiss WL16

Durchgangszarge VZ-6	A	301,50	308,90	325,60	334,80	357,10	373,80
	B	321,10	329,30	347,80	358,00	382,70	401,40



Durchgangszarge

Optional:



eckig

Zarge VZ-6 Weiss lackiert WL10 | Brillantweiss WL16, stumpf

Umfassungszarge für stumpfe Türen in Schweizer Massen, Bekleidungsbreite 60 mm (Standard), Futterbrett mit Falzbekleidung fest verleimt, Zierbekleidung mit Steckverbindung zum Ausgleich unterschiedlicher Wanddicken, mit eingebautem Schliessblech nickel-silber mit verstellbarem Fallenloch, Bandtaschen V 7602 3D (nur für Band V 7888 WF), Dichtungsprofil eingezogen, Zarge mit hochwertiger Lackierung bzw. Beschichtung.

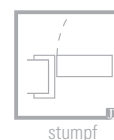

Standard-Höhen Gruppe A	1985,2002,2005,2015, mm	Breiten alle 50 mm
Standard-Höhen Gruppe B	2080, 2100, 2110 mm	von 626 bis 1026 mm

Holzart/Oberfläche	Höhe A / B	Wanddicke [mm]				
		80/100	115 125/145	165	185 205	220/255 240/270

Oberfläche Weiss lackiert WL10, Brillantweiss WL16							
VZ-6, stumpf	A	442,40	449,80	466,60	475,70	498,00	514,70
	B	462,00	470,30	488,70	498,90	523,60	542,20

Standardausstattung	im Grundpreis enthalten:		Preis
Bandaufnahme	V 7602 3 D (nur für Band V 7888 WF)		110,30
Schliessblech	ni-si (stumpf) mit verstellbarem Fallenloch		86,10
Zusatzleistungen			Aufpreis
Zierbekleidung futterbrettbündig	71/13 mm, Verstellbereich: +/- 2mm, ab WD 100 mm		303,90



gerundet (Std.)

Optional:



eckig

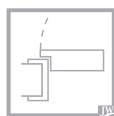

WL10
WL16

Renovierungszarge VZ-6, Wandstärke 70 mm

Renovierungszarge zum Ummanteln von dünnen Wänden, Futterbrett mit Falzbekleidung fest verleimt, Zierbekleidung mit Steckverbindung zum Ausgleich unterschiedlicher Wanddicken, mit eingebautem Schliessblech nickel-silber für zweitourige Schliessung und Bandtaschen für lose beiliegende Bandrahmenteile V 3400 WF vernickelt, Dichtungsprofil eingezogen, Zargen mit hochwertiger Lackierung.

Standard-Höhen Gruppe A	1985,2000,2005,2015,2025 mm	Breiten alle 50 mm
Standard-Höhen Gruppe B	2035, 2100, 2110 mm	von 650 bis 1050 mm

Holzart/Oberfläche	Höhe A / B	Wanddicke [mm]
		70

Lack-Oberflächen:

Weiss lackiert WL10,	A	334,30
Brillantweiss WL16	B	354,60

Schallschutz-Elemente

Anwendungsfall: Abschlussstür, Wohnungseingänge

WL10
WL16

Schallschutztür Typ48

Tür in Schweizer Massen, dreiseitig gefälzt, ca. 48mm dick, mehrlagiger Spezialaufbau für erhöhte Schall-dämmung, einhängefertig mit zwei Bändern V0026 WF vernickelt und KABA-Swiss Schloss edelstahlfarbig Dorn 60mm, Einfachfalz 13/29.5mm inkl. eingebauter Türfalzdichtung, Einleimer Holz / Holzwerkstoff, Falz-kanten 3-seitig ummantelt, absenkbare Bodendichtung eingebaut, Türe mit hochwertiger Lackierung.

Klassifizierung: Beanspruchungsgruppe S - Klimaklasse KK-EN 2b (alt KK II), Schallschutz Rw 44 dB

Standard-Höhen Gruppe A	1985,2000,2005,2015,2025 mm
Standard-Höhen Gruppe B	2035, 2100, 2110 mm

Holzart/Oberfläche	Höhe A / B	Breite [mm]			
		650/700 750/800/850	900 950	1000 1050/1100	1150 1200

Lack-Oberflächen

Weiss lackiert WL10,	A	666,30	696,40	786,30	792,40
Brillantweiss WL16	B	696,40	729,30	828,40	835,00

Standardausstattung montiert - im Grundpreis enthalten.

Schloss: KABA CH-Schloss, 60 mm Dorn, edelstahlfarbig	27,70
mechanisch absenkende Bodendichtung, Schall-Ex-L, eingebaut	145,60
Band V0026 WF	23,20

Zusatzleistungen

CH PZ-Schloss, Dorn 60mm, 2-tourig	31,90
Rundprofil *)	14,00

Hinweis:

Absperungen/Klimaklassen siehe Zusatzleistungen

*) Rundprofil bei TAM 650/700/750/800/850/900/950 x 2015 mm in Postforming (ansatzlos).

Alle Sonder- / Zwischenmasse werden in Softline ausgeführt.

Technischer Hinweis:

Der Liefer- und Zulassungsumfang beinhaltet die Formate:
Grössere Abmessungen auf Anfrage/OFFER.

Breiten [mm]: min. 650 max. 1150 mm
Höhen [mm]: min. 1985 max. 2110 mm

Schallschutztzarge Einfachfalz

Umfassungszarge für gefälzte Schallschutztüren in Schweizer Massen, Futterbrett mit Falzbekleidung fest verleimt, mit eingebautem Klass-S-Schliessblech vernickelt und mit zwei Bandaufnahmen V 4600-7 mit Gewindehülse M10X1 verzinkt, Dichtungsprofil Nr.77 (akustisch wirksam) eingezogen, Zierbekleidung mit Steckverbindung zum Aus-gleich unterschiedlicher Wanddicken, Zarge mit hochwertiger Lackierung.

Standard-Höhen Gruppe A	1985,2000,2005,2015,2025 mm	Breiten alle 50 mm
Standard-Höhen Gruppe B	2035, 2100, 2110 mm	von 650 bis 1050 mm

Holzart/Oberfläche	Höhe A / B	Wanddicke [mm]				
		100	115 125/145	165	185 205	220/255 240/270

Lack-Oberflächen

Weiss lackiert WL10,	A	384,30	391,70	408,50	417,60	439,90	456,60
Brillantweiss WL16	B	403,90	412,10	430,60	440,80	465,50	484,10

Standardausstattung

Schliessblech:	im Grundpreis enthalten:	Preis
Bänder, Bandtaschen:	V 4400 WF vernickelt für V3693	65,40 112,20



gerundet

Optional:



eckig



Weiss

Modellaufschläge für Schallschutz- und Sicherheitstüren

Modellaufschlag	Weiss lack. WL10
-----------------	---------------------

Folgende Modelle beidseitig:

Stiltür Blankenese 1F	381,10
Stiltür Blankenese 2F	516,20
Stiltür Blankenese 3F, 3FG	668,60
Stiltür Blankenese 4F, 4FS	838,20

Folgende Modelle einseitig Öffnungs- oder Schliessfläche:

Stiltür Blankenese 1F	305,20
Stiltür Blankenese 2F	413,10
Stiltür Blankenese 3F, 3FG	534,80
Stiltür Blankenese 4F, 4FS	670,60

Folgende Modelle nur auf Öffnungsseite möglich:

Trendtür Lombardo 2810-3, quer	220,10
Trendtür Lombardo 2810-5, quer	220,10
Trendtür Lombardo 2810-8, quer	220,10
Trendtür Lombardo 2800-4, längs	220,10
Trendtür Lombardo 2800-1, längs	220,10
Trendtür Lombardo 2810-2	220,10
Trendtür Lombardo 2800-6, längs	220,10
Trendtür Lombardo 2800-7	220,10

Folgende Modelle beidseitig nur mit verkürzter Nut möglich:

Trendtür Lombardo 2810-3, quer	300,20
Trendtür Lombardo 2810-5, quer	300,20
Trendtür Lombardo 2810-8, quer	300,20
Trendtür Lombardo 2800-4, längs	300,20
Trendtür Lombardo 2800-1, längs	300,20
Trendtür Lombardo 2810-2	300,20
Trendtür Lombardo 2800-6, längs	300,20
Trendtür Lombardo 2800-7	300,20

Hinweis:

Nur in jeweils modellabhängigen Abmessungen lieferbar.

Schallschutz-Schiebetüren

Schiebetür Optima 41 mit Spezialschalldämmeinlage (41 dB/RW)

Schiebetür stumpf, ca. 39mm dick, ohne Griffmuschel, mit Bodennut, Falzkanten zweiseitig ummantelt, Tür mit hochwertiger Beschichtung. Vorgerichtet für Schiebetürsystem Silence (Haftmagnete und Bodennut). Vorgerichtet für Griffstange Eleganza 350 mm.







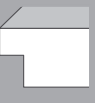
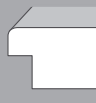
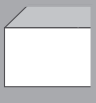

Holzart/Oberfläche	Höhe	Breite [mm]			
		825	950	1075	1200
Lack-Oberflächen					
Weiss lackiert WL10,	A	387,40	409,80	477,00	481,40
Brillantweiss WL16	B	409,80	434,40	508,20	513,20
Standardausstattung					Preis
Bodennut (35x17mm)					35,50
2 Fräsungen für Haftmagnete (Ø 17mm)					
Vorgerichtet f. Griffstange Eleganza					L: 350 mm 45,80
Zusatzleistungen					
Griffstangen siehe Kapitel Zubehör.					

Hinweis:

Bodennut und sonstige Ausstattungen richten sich nach dem verwendeten Schiebetürsystem.
Durchgangsbreite verringert sich um Position der auftragenden Griffstange / Griffmuschel.
Sondermasse siehe Kalkulationsprogramm OFFER.

Farblack

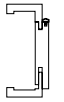
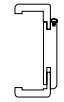
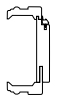
Nickelgrau					
 Nickelgrau FL47	 gefälzt/eckig	 gefälzt/rund	 stumpf	 nachhaltig	 wohngesund
Türen	Seiten				
Optima	34	–	35	PEFC	•

	 gefälzt	 stumpf	 eckig	 rund	 profiliert	 nachhaltig	 wohngesund
Zargen	Seiten						
VZ-6	36	37	•	•	–	PEFC	•
Durchgangszarge VZ-6	36	–	•	•	–	PEFC	•

Schallschutzelemente	Seiten				
Typ48, Rw,R = 37 dB	38	38	siehe OFFER	PEFC	•

Weitere Ausführungen, Varianten siehe Kalkulationssoftware OFFER.

Die abgebildeten Oberflächen können durch Fotografie und Druck vom Original abweichen.

Im Sinne unserer Strategie der Nachhaltigkeit und Wohngesundheit unterliegen unsere Produkte sowie die verwendeten Rohmaterialien einer kontinuierlichen Weiterentwicklung. Erfahren Sie mehr über unsere Produkte und Zertifizierungen nach FSC™ oder PEFC im JELD-WEN Mediaportal unter www.jeld-wen.ch.





Optima Nickelgrau FL47

Tür in Schweizer Massen, dreiseitig gefälzt, ca. 39 mm dick, einhängefertig mit zwei Bändern V 0020 vernickelt und BB-Swiss Schloss edelstahlfarbig (Dorn 60 mm), Falz 13/25,5 mm, Falzkanten dreiseitig ummantelt, eckig, Tür mit hochwertiger Lackierung. Kürzbarkeit unten 45 mm.

Klassifizierung: Beanspruchungsgruppe M - Klimaklasse I (KK-EN 2a), Schallschutz Rw 28 dB

Standard-Höhen Gruppe A 1985, 2000, 2005, 2015, 2025 mm
 Standard-Höhen Gruppe B 2035, 2100, 2110 mm

Türmodell	Höhe A / B	Breite [mm]				Rundprofil Aufpreis **)
		650/700 750/800/850	900 950	1000 1050/1100	1150 1200	
Lack-Oberflächen: Nickelgrau FL47						
Optima 30	A	216,90	235,50	290,70	294,40	14,00
	B	235,50	255,70	316,50	320,50	14,00
Optima 34*	A	262,00	282,30	343,60	347,70	14,00
	B	282,30	304,90	372,00	376,60	14,00
Lichtöffnungstür LÖ 23	A	277,10	301,50	374,90	379,80	14,00
	B	301,50	328,50	409,10	414,60	14,00
Lichtöffnungstür LÖ 20	A	346,00	377,50	471,40	477,70	14,00
	B	377,50	411,80	515,30	522,10	14,00
Lichtöffnungstür LÖ 62	A	386,60	422,10	528,30	535,20	14,00
	B	422,10	460,90	577,70	585,60	14,00
Lichtöffnungstür LÖ 14/40	A	505,50	552,90	694,70	704,10	14,00
	B	552,90	604,90	761,00	771,30	14,00

Hinweis: Rundprofil Türen sind an der Querkante eckig.

Zusatzleistungen	Aufpreis
Lisenen (Türdicke 43 mm) (Opt.30,34,LÖ23,LÖ62)	silberfarben matt; inkl. 4,5 mm HDF Absperrung 244,90

Schiebetürausführung	Aufpreis
Schiebetür stumpf, Falzkanten zweiseitig ummantelt	mit Griffmuschel ohne Lochung nickel F2, Bodennut 95,40
Standardausstattung	im Grundpreis enthalten:
Griffmuscheln F2 ohne Lochung	inkl. Fräsung, montiert 45,90

Zweiflügelige Ausführung	Aufpreis
	auf Anfrage
*Standardausstattung Optima 34	im Grundpreis enthalten:
Band inkl. Bohrung/Fräsung:	V 0026 WF vernickelt 23,20
daher abweichender Aufpreis Schiebetürausführung Optima 34	69,90

Hinweise: Türbreite 1250 mm auf Anfrage.
 **) Rundprofil wird in Softline ausgeführt.

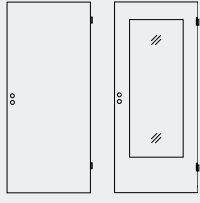

Optima 10,30,34 Optima LÖ 23

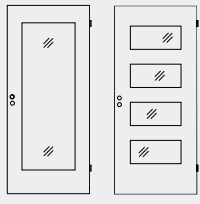

Optima LÖ 20 Optima LÖ 40

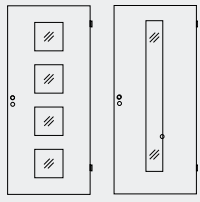

Optima LÖ 14 Optima LÖ 62

Optionale Lichtöffnungen:

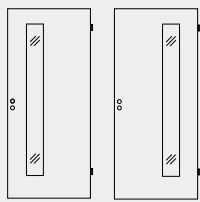

Lichtöffnung schlossseitig Lichtöffnung bandseitig

Optima Nickelgrau FL47, stumpf

Tür in Schweizer Massen, Kanten stumpf, ca. 39 mm dick, mit 2 Fräsungen für einfache Vollappenbänder (ohne Band) und BB-Swiss Schloss edelstahlfarbig (Dorn 60 mm) montiert, Kanten dreiseitig ummantelt, Tür mit hochwertiger Lackierung. Kürzbarkeit unten 45 mm.

Klassifizierung: Beanspruchungsgruppe M - Klimaklasse I (KK-EN 2a), Schallschutz Rw 28 dB



Standard-Höhen Gruppe A	1985,2002,2005,2015 mm
Standard-Höhen Gruppe B	2080, 2100, 2110 mm

Türmodell	Höhe A / B	Breite [mm]			
		626/676 726/776/826	876 926/976	1026 1076	1126 1176

Lack-Oberflächen: Nickelgrau FL47

Optima 30	A	237,20	255,70	311,00	314,60
	B	255,70	275,90	336,70	340,80
Optima 34	A	259,00	279,40	340,60	344,60
	B	279,40	301,90	369,10	373,60
Lichtöffnungstür LÖ 23 <i>Glasleiste GL1</i>	A	297,30	321,80	395,10	400,00
	B	321,80	348,70	429,30	434,80
Lichtöffnungstür LÖ 20 <i>Glasleiste GL1</i>	A	366,20	397,70	491,60	497,90
	B	397,70	432,10	535,50	542,30
Lichtöffnungstür LÖ 62 <i>Glasleiste GL1</i>	A	406,80	442,30	548,40	555,40
	B	442,30	481,20	597,90	605,80
Lichtöffnungstür LÖ 14/40 <i>Glasleiste GL1</i>	A	525,70	573,20	714,90	724,40
	B	573,20	625,10	781,10	791,60

Standardausstattung - im Grundpreis enthalten		Preis
Band:	Bandfräsung ohne Tragbolzenbohrung (nicht Tectus)	20,20
Zusatzleistungen		Aufpreis
Lisenen (Türdicke 43 mm) (Opt.30,34,LÖ20,LÖ62)	silberfarben matt; inkl. 4,5 mm HDF Absperrung	244,90
Zweiflügelige Ausführung		Aufpreis
		auf Anfrage

Hinweise:
Türbreiten: Türbreite 1226 mm auf Anfrage.

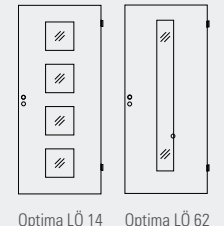
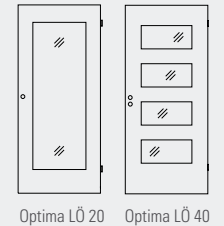
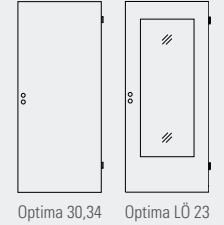

Optionale Lichtöffnungen:

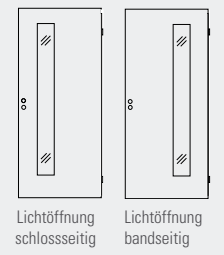

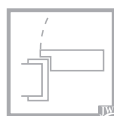

gefälzt



Nickelgrau

Zarge VZ-6, Nickelgrau FL47

Umfassungszarge für gefälzte Türen in Schweizer Massen, Bekleidungsbreite 60 mm (Standard), Futterbrett mit Falzbekleidung fest verleimt, Zierbekleidung mit Steckverbindung zum Ausgleich unterschiedlicher Wanddicken, mit eingebautem Schliessblech nickel-silber und Bandtaschen für lose beiliegende Bandrahmenteile V 3400 WF vernickelt, Dichtungsprofil eingezogen, Zarge mit hochwertiger Lackierung bzw. Beschichtung.

Standard-Höhen Gruppe A	1985,2000,2005,2015,2025 mm	Breiten alle 50 mm
Standard-Höhen Gruppe B	2035, 2100, 2110 mm	von 650 bis 1050 mm

Holzart/Oberfläche	Höhe A / B	Wanddicke [mm]				
		80/100	115 125/145	165	185 205	220/255 240/270

Lack-Oberflächen: Nickelgrau FL47

VZ-6	A	232,30	240,90	260,10	270,70	296,40	315,50
	B	254,90	264,50	285,70	297,40	326,00	347,20

Hinweise:
2-flügelige Türelemente Preis auf Anfrage

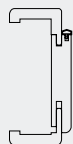

gerundet (Std.)

Optional:

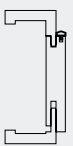

eckig



Durchgangszarge

Optional:



eckig

Durchgangszarge VZ-6, Nickelgrau FL47

Umfassungszarge in Schweizer Massen, Bekleidungsbreite 60mm (Standard), Futterbrett und zwei Zierbekleidungen mit Steckverbindung zum Ausgleich unterschiedlicher Wanddicken, Zarge mit hochwertiger Lackierung bzw. Beschichtung.

Standard-Höhen Gruppe A	1985,2000,2005,2015,2025 mm	Breiten alle 50 mm
Standard-Höhen Gruppe B	2035, 2100, 2110 mm	von 650 bis 1050 mm

Holzart/Oberfläche	Höhe A / B	Wanddicke [mm]				
		80/100	115 125/145	165	185 205	220/255 240/270

Lack-Oberflächen: Nickelgrau FL47

Durchgangszarge VZ-6	A	328,50	337,10	356,20	366,90	392,50	411,70
	B	351,00	360,50	381,90	393,60	422,10	443,40

Zarge VZ-6, Nickelgrau FL47, stumpf

Umfassungszarge für stumpfe Türen in Schweizer Massen, Bekleidungsbreite 60 mm (Standard), Futterbrett mit Falzbekleidung fest verleimt, Zierbekleidung mit Steckverbindung zum Ausgleich unterschiedlicher Wanddicken, mit eingebautem Schliessblech nickel-silber mit verstellbarem Fallenloch, Bandtaschen V 7602 3D (nur für Band V 7888 WF), Dichtungsprofil eingezogen, Zarge mit hochwertiger Lackierung bzw. Beschichtung.



Standard-Höhen Gruppe A	1985,2002,2005,2015, mm	Breiten alle 50 mm
Standard-Höhen Gruppe B	2080, 2100, 2110 mm	von 626 bis 1026 mm

Holzart/Oberfläche	Höhe A / B	Wanddicke [mm]				
		80/100	115 125/145	165	185 205	220/255 240/270

Lack-Oberflächen: Nickelgrau FL47							
VZ-6, stumpf	A	469,40	478,00	497,20	507,80	533,50	552,60
	B	492,00	501,50	522,80	534,50	563,00	584,30

Standardausstattung	im Grundpreis enthalten:		Preis
Bandaufnahme	V 7602 3 D (nur für Band V 7888 WF)		110,30
Schliessblech	ni-si (stumpf) mit verstellbarem Fallenloch		86,10
Zusatzleistungen			Aufpreis
Zierbekleidung futterbrettbündig	71/13 mm, Verstellbereich: +/- 2mm, ab WD 100 mm		303,90



gerundet (Std.)

Optional:



eckig



Schallschutz-Elemente

Anwendungsfall: Abschlusstür, Wohnungseingänge

Schallschutztür Typ48

Tür in Schweizer Massen, dreiseitig gefälzt, ca. 48mm dick, mehrlagiger Spezialaufbau für erhöhte Schalldämmung, einhängefertig mit zwei Bändern V0026 WF vernickelt und KABA-Swiss Schloss edelstahlfarbig Dorn 60mm, Einfachfalz 13/29.5mm inkl. eingebauter Türfalzdichtung, Einleimer Holz / Holzwerkstoff, Falzkanten 3-seitig ummantelt, absenkbare Bodendichtung eingebaut, Türe mit hochwertiger Lackierung.

Klassifizierung: Beanspruchungsgruppe S - Klimaklasse KK-EN 2b (alt KK II), Schallschutz Rw 44 dB

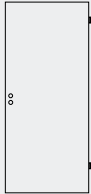

Standard-Höhen Gruppe A	1985,2000,2005,2015,2025 mm
Standard-Höhen Gruppe B	2035, 2100, 2110 mm

Holzart/Oberfläche	Höhe A / B	Breite [mm]				
		650/700 750/800/850	900 950	1000 1050/1100	1150 1200	

Lack-Oberflächen						
Nickelgrau FL47	A	694,50	727,30	825,80	832,40	
	B	727,30	763,40	871,70	878,90	

Standardausstattung montiert - im Grundpreis enthalten.

Schloss: KABA CH-Schloss, 60 mm Dorn, edelstahlfarbig	27,70
mechanisch absenkende Bodendichtung, Schall-Ex-L, eingebaut	145,60
Band V0026 WF	23,20

Zusatzleistungen	Preis
CH PZ-Schloss, Dorn 60mm, 2-tourig	31,90
Rundprofil, Querkante eckig *)	14,00

Hinweis: Absperrungen/Klimaklassen siehe Zusatzleistungen
 *) Rundprofil wird in Softline ausgeführt.

Technischer Hinweis:

Der Liefer- und Zulassungsumfang beinhaltet die Formate:
 Grössere Abmessungen auf Anfrage/OFFER.

Breiten [mm]: min. 650 max. 1150 mm
 Höhen [mm]: min. 1985 max. 2110 mm

Schallschutzzarge Einfachfalz

Umfassungszarge für gefälzte Schallschutztüren in Schweizer Massen, Futterbrett mit Falzbekleidung fest verleimt, mit eingebautem Klass-S-Schliessblech vernickelt und mit zwei Bandaufnahmen V 4600-7 mit Gewindehülse M10X1 verzinkt, Dichtungsprofil Nr.77 (akustisch wirksam) eingezogen, Zierbekleidung mit Steckverbindung zum Aus-gleich unterschiedlicher Wanddicken, Zarge mit hochwertiger Lackierung.



gerundet

Optional:



eckig







Standard-Höhen Gruppe A	1985,2000,2005,2015,2025 mm	Breiten alle 50 mm
Standard-Höhen Gruppe B	2035, 2100, 2110 mm	von 650 bis 1050 mm







Holzart/Oberfläche	Höhe A / B	Wanddicke [mm]					
		100	115 125/145	165	185 205	220/255 240/270	310 290/330

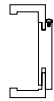

Lack-Oberflächen							
Nickelgrau FL47	A	411,30	419,90	439,10	449,70	475,30	494,50
	B	433,80	443,40	464,70	476,40	504,90	526,20

Standardausstattung	im Grundpreis enthalten:	Preis
Schliessblech:	Klasse-S ni-si	65,40
Bandaufnahmen:	V 4700 WF vernickelt	112,20

Streichfähig

Streichfähig						
						
Hartplatte roh	Vorgrundiert	gefälzt/eckig	gefälzt/rund	stumpf	nachhaltig	wohngesund
Türen		Seiten				
Optima Hartplatte roh		42	–	43	PEFC	•
Optima Vorgrundiert		444	44	45	PEFC	•

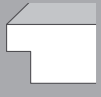
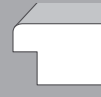
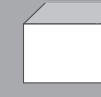
							
	gefälzt	stumpf	eckig	rund	profiliert	nachhaltig	wohngesund
Zargen		Seiten					
VZ-6 Vorgrundiert	46	47	•	•	–	PEFC	•
Durchgangszarge VZ-6 Vorgr.	46	–	•	•	–	PEFC	•
Renzarge VZ-6 Vorgr.	47	–	•	•	–	PEFC	•

Streichfähig						
						
		gefälzt/eckig	gefälzt/rund	stumpf	nachhaltig	wohngesund
Schallschutzelemente		Seiten				
Typ48 Hartplatte roh	48	–	siehe OFFER	PEFC	•	
Typ48 Vorgrundiert	49	–		PEFC	•	
Einfachfalzzarge Vorgrundiert	49	–		PEFC	•	
Schallschutz-Schiebetüren	50	–		PEFC	•	

Weitere Ausführungen, Varianten siehe Kalkulationssoftware OFFER.

Die abgebildeten Oberflächen können durch Fotografie und Druck vom Original abweichen.

Im Sinne unserer Strategie der Nachhaltigkeit und Wohngesundheit unterliegen unsere Produkte sowie die verwendeten Rohmaterialien einer kontinuierlichen Weiterentwicklung. Erfahren Sie mehr über unsere Produkte und Zertifizierungen nach FSC™ oder PEFC im JELD-WEN Mediaportal unter www.jeld-wen.ch.





Hartplatte
roh

Optima Hartplatte roh

Tür in Schweizer Massen, dreiseitig gefälzt, ca. 39 mm dick, einhängfertig mit zwei Bändern V 0020 vernickelt und BB-Swiss Schloss edelstahlfarbig Dorn 60 mm, Falz 13/25,5 mm, Kante roh. Kürzbarkeit unten 45 mm. Klassifizierung: Beanspruchungsgruppe M - Klimaklasse I (KK-EN 2a), Schallschutz Rw 28 dB

Standard-Höhen Gruppe A		1985,2000,2005,2015,2025 mm				
Standard-Höhen Gruppe B		2035, 2100, 2110 mm				
Türmodell	Höhe A / B	Breite [mm]				Rundprofil Aufpreis
		650/700 750/800/850	900 950	1000 1050/1100	1150 1200	
Oberfläche Hartplatte roh						
Optima 30	A	171,10	184,90	226,40	229,10	-
	B	184,90	200,10	245,70	248,80	-
Optima 34*	A	216,10	231,90	279,20	282,30	-
	B	231,90	249,20	301,40	304,70	-
Lichtöffnungstür LÖ 23	A	231,30	251,00	310,50	314,60	-
<i>Glasleiste GL1</i>	B	251,00	272,90	338,40	342,80	-
Lichtöffnungstür LÖ 20	A	300,20	326,90	407,20	412,40	-
<i>Glasleiste GL1</i>	B	326,90	356,20	444,50	450,40	-
Lichtöffnungstür LÖ 62	A	340,80	371,50	463,90	470,00	-
<i>Glasleiste GL1</i>	B	371,50	405,30	507,00	513,80	-
Lichtöffnungstür LÖ 14/40	A	459,70	502,30	630,50	638,90	-
<i>Glasleiste GL1</i>	B	502,30	549,30	690,20	699,60	-
Schiebetürausführung						Aufpreis
Schiebetür stumpf,		mit Griffmuschel				95,40
Falzkanten zweiseitig ummantelt		ohne Lochung nickel F2, Bodennut				
Standardausstattung						Preis
Griffmuscheln F2 ohne Lochung		inkl. Fräsung, montiert				45,90
Zweiflügelige Ausführung						Aufpreis
						auf Anfrage
*Standardausstattung Optima 34						Preis
Band inkl. Bohrung/Fräsung:		V 0026 WF vernickelt				23,20
daher abweichender Aufpreis Schiebetürausführung Optima 34						69,90

Hinweise: Türbreite 1250 mm auf Anfrage.

Optionale Lichtöffnungen:

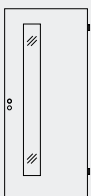

Lichtöffnung
schlossseitig

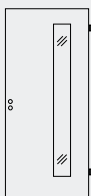

Lichtöffnung
bandseitig

Optima Hartplatte roh, stumpf

Tür in Schweizer Massen, Kanten stumpf, ca. 39 mm dick, mit 2 Fräsungen für einfache Vollappenband (ohne Band) und BB-Swiss Schloss edelstahlfarbig Dorn 60 mm montiert, Kante roh. Kürzbarkeit unten 45 mm.
Klassifizierung: Beanspruchungsgruppe M - Klimaklasse I (KK-EN 2a), Schallschutz Rw 28 dB

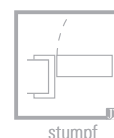

Standard-Höhen Gruppe A		1985,2002,2005,2015 mm			
Standard-Höhen Gruppe B		2080, 2100, 2110 mm			
Türmodell	Höhe A / B	Breite [mm]			
		626/676 726/776/826	876 926/976	1026 1076	1126 1176
Oberfläche Hartplatte roh					
Optima 30	A	191,40	205,10	246,60	249,30
	B	205,10	220,40	265,90	269,00
Optima 34	A	213,20	229,00	276,30	279,40
	B	229,00	246,30	298,50	301,80
Lichtöffnungstür LÖ 23 <i>Glasleiste GL1</i>	A	251,50	271,30	330,80	334,80
	B	271,30	293,10	358,60	363,00
Lichtöffnungstür LÖ 20 <i>Glasleiste GL1</i>	A	320,40	347,10	427,30	432,60
	B	347,10	376,50	464,70	470,60
Lichtöffnungstür LÖ 62 <i>Glasleiste GL1</i>	A	361,00	391,70	484,10	490,30
	B	391,70	425,60	527,20	534,00
Lichtöffnungstür LÖ 14/40 <i>Glasleiste GL1</i>	A	479,90	522,60	650,60	659,10
	B	522,60	569,40	710,40	719,80
Standardausstattung - im Grundpreis enthalten					Preis
Band:		Bandfräsung ohne Tragbolzenbohrung (nicht Tectus)			20,20
Zweiflügelige Ausführung					Aufpreis
					auf Anfrage

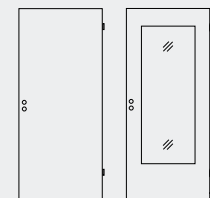

Optima 30,34 Optima LÖ 23

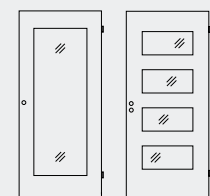

Optima LÖ 20 Optima LÖ 40

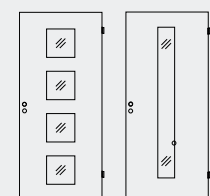

Optima LÖ 14 Optima LÖ 62

Optionale Lichtöffnungen:

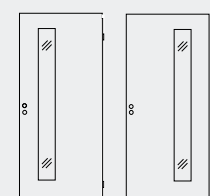

Lichtöffnung schlossseitig Lichtöffnung bandseitig



Vorgrun-
diert

Optima Vorgründert

Tür in Schweizer Massen, dreiseitig gefälzt, ca. 39 mm dick, einhängfertig mit zwei Bändern V 0020 vernickelt und BB-Swiss Schloss edelstahlfarbig Dorn 60 mm, Falz 13/25,5 mm, Falzkanten dreiseitig ummantelt, eckig, Tür mit hochwertiger Lackierung bzw. Beschichtung. Kürzbarkeit unten 45 mm.

Klassifizierung: Beanspruchungsgruppe M - Klimaklasse I (KK-EN 2a), Schallschutz Rw 28 dB

Standard-Höhen Gruppe A 1985,2000,2005,2015,2025 mm
Standard-Höhen Gruppe B 2035, 2100, 2110 mm

Türmodell	Höhe A / B	Breite [mm]				Rundprofil Aufpreis **)
		650/700 750/800/850	900 950	1000 1050/1100	1150 1200	

Oberfläche Vorgründert

Optima 30	A	187,90	203,50	250,00	253,10	14,00
	B	203,50	220,60	271,90	275,30	14,00
Optima 34*	A	233,00	250,60	302,90	306,40	14,00
	B	250,60	269,70	327,50	331,20	14,00
Lichtöffnungstür LÖ 23 <i>Glasleiste GL1</i>	A	248,10	269,70	334,30	338,60	14,00
	B	269,70	293,30	364,40	369,20	14,00
Lichtöffnungstür LÖ 20 <i>Glasleiste GL1</i>	A	317,00	345,50	430,70	436,40	14,00
	B	345,50	376,80	470,50	476,90	14,00
Lichtöffnungstür LÖ 62 <i>Glasleiste GL1</i>	A	357,60	390,10	487,70	494,10	14,00
	B	390,10	425,80	533,00	540,20	14,00
Lichtöffnungstür LÖ 14/40 <i>Glasleiste GL1</i>	A	476,50	521,00	654,00	662,90	14,00
	B	521,00	569,80	716,20	726,00	14,00

Schiebetürausführung

		Aufpreis
Schiebetür stumpf, Falzkanten zweiseitig ummantelt	mit Griffmuschel ohne Lochung nickel F2, Bodennut	95,40

Standardausstattung

		im Grundpreis enthalten:	Preis
Griffmuscheln F2 ohne Lochung	inkl. Fräsung, montiert		45,90

Zweiflügelige Ausführung

		Aufpreis
		auf Anfrage

*Standardausstattung Optima 34

		im Grundpreis enthalten:	Preis
Band inkl. Bohrung/Fräsung:	V 0026 WF vernickelt		23,20

daher abweichender Aufpreis Schiebetürausführung Optima 34 **69,90**

Hinweise:

Türbreite 1250 mm auf Anfrage.

***) Vorgründert nur mit angefahrener Rundkante lieferbar.

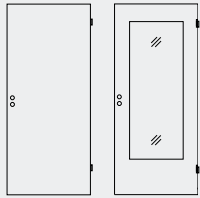

Optima 10,30,34 Optima LÖ 23

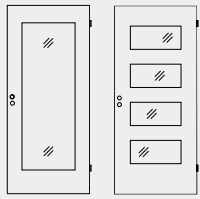

Optima LÖ 20 Optima LÖ 40

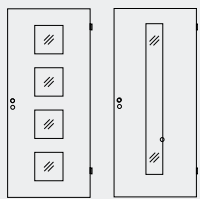

Optima LÖ 14 Optima LÖ 62

Optionale Lichtöffnungen:

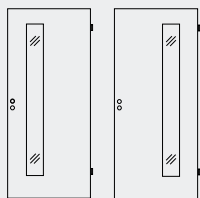

Lichtöffnung schlossseitig Lichtöffnung bandseitig

Optima Vorgrundiert, stumpf

Tür in Schweizer Massen, Kanten stumpf, ca. 39 mm dick, mit 2 Fräsungen für einfache Vollappenband (ohne Band) und BB-Swiss Schloss edelstahlfarbig Dorn 60 mm montiert, Kanten dreiseitig ummantelt, Tür mit hochwertiger Lackierung bzw. Beschichtung. Kürzbarkeit unten 45 mm.

Klassifizierung: Beanspruchungsgruppe M - Klimaklasse I (KK-EN 2a), Schallschutz Rw 28 dB

Standard-Höhen Gruppe A	1985, 2002, 2005, 2015 mm
Standard-Höhen Gruppe B	2080, 2100, 2110 mm

Türmodell	Höhe A / B	Breite [mm]			
		626/676 726/776/826	876 926/976	1026 1076	1126 1176

Oberfläche Vorgrundiert

Optima 30	A	208,20	223,80	270,30	273,30
	B	223,80	240,80	292,10	295,50
Optima 34	A	230,00	247,50	299,90	303,50
	B	247,50	266,70	324,50	328,30
Lichtöffnungstür LÖ 23 <i>Glasleiste GL1</i>	A	268,30	289,90	354,50	358,80
	B	289,90	313,50	384,50	389,40
Lichtöffnungstür LÖ 20 <i>Glasleiste GL1</i>	A	337,20	365,70	450,90	456,60
	B	365,70	397,00	490,70	497,10
Lichtöffnungstür LÖ 62 <i>Glasleiste GL1</i>	A	377,80	410,30	507,80	514,30
	B	410,30	446,00	553,30	560,40
Lichtöffnungstür LÖ 14/40 <i>Glasleiste GL1</i>	A	496,80	541,10	674,20	683,10
	B	541,10	590,00	736,40	746,20

Standardausstattung - im Grundpreis enthalten		Preis
Band:	Bandfräsung ohne Tragbolzenbohrung (nicht Tectus)	20,20
Zweiflügelige Ausführung		Aufpreis auf Anfrage

Hinweise: Türbreite 1226 mm auf Anfrage.

Vorgrundiert

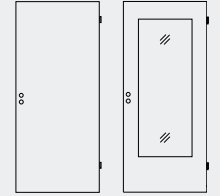

Optima 30,34 Optima LÖ 23

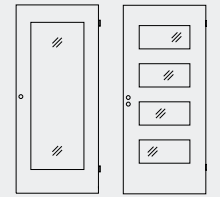

Optima LÖ 20 Optima LÖ 40

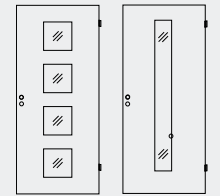

Optima LÖ 14 Optima LÖ 62

Optionale Lichtöffnungen:

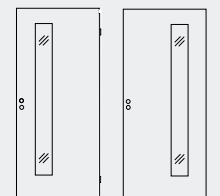

Lichtöffnung schlossseitig Lichtöffnung bandseitig

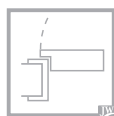

Vorgründert

Zarge VZ-6 Vorgründert

Umfassungszarge für gefälzte Türen in Schweizer Massen, Bekleidungsbreite 60 mm (Standard), Futterbrett mit Falzbekleidung fest verleimt, Zierbekleidung mit Steckverbindung zum Ausgleich unterschiedlicher Wanddicken, mit eingebautem Schliessblech nickel-silber und Bandtaschen für lose beiliegende Bandrahmenteile V 3400 WF vernickelt, Dichtungsprofil eingezogen, Zarge mit hochwertiger Lackierung bzw. Beschichtung.

Standard-Höhen Gruppe A	1985,2000,2005,2015,2025 mm	Breiten alle 50 mm
Standard-Höhen Gruppe B	2035, 2100, 2110 mm	von 650 bis 1050 mm

Holzart/Oberfläche	Höhe A / B	Wanddicke [mm]				
		80/100	115 125/145	165	185 205	220/255 240/270

Oberfläche Vorgründert							
VZ-6	A	159,00	164,50	176,80	183,60	200,00	212,40
	B	173,40	179,50	193,30	200,80	219,00	232,60

Hinweise:
2-flügelige Türelemente Preis auf Anfrage



gerundet (Std.)

Optional:

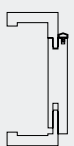

eckig

Durchgangszarge VZ-6 Vorgründert

Umfassungszarge in Schweizer Massen, Bekleidungsbreite 60mm (Standard), Futterbrett und zwei Zierbekleidungen mit Steckverbindung zum Ausgleich unterschiedlicher Wanddicken, Zarge mit hochwertiger Lackierung bzw. Beschichtung.

Standard-Höhen Gruppe A	1985,2000,2005,2015,2025 mm	Breiten alle 50 mm
Standard-Höhen Gruppe B	2035, 2100, 2110 mm	von 650 bis 1050 mm

Holzart/Oberfläche	Höhe A / B	Wanddicke [mm]				
		80/100	115 125/145	165	185 205	220/255 240/270

Oberfläche Vorgründert							
Durchgangszarge VZ-6	A	255,10	260,70	272,90	279,80	296,10	308,60
	B	269,60	275,60	289,40	297,00	315,20	328,70



Durchgangszarge

Optional:



eckig

Zarge VZ-6 Vorgrundiert, stumpf

Umfassungszarge für stumpfe Türen in Schweizer Massen, Bekleidungsbreite 60 mm (Standard), Futterbrett mit Falzbekleidung fest verleimt, Zierbekleidung mit Steckverbindung zum Ausgleich unterschiedlicher Wanddicken, mit eingebautem Schliessblech nickel-silber mit verstellbarem Fallenloch, Bandtaschen V 7602 3D (nur für Band V 7888 WF), Dichtungsprofil eingezogen, Zarge mit hochwertiger Lackierung bzw. Beschichtung.



Standard-Höhen Gruppe A	1985,2002,2005,2015, mm		Breiten alle 50 mm				
Standard-Höhen Gruppe B	2080, 2100, 2110 mm		von 626 bis 1026 mm				
Holzart/Oberfläche	Höhe A / B	Wanddicke [mm]					
		80/100	115 125/145	165	185 205	220/255 240/270	310 290/330
Oberfläche Vorgrundiert							
VZ-6, stumpf	A	396,00	401,60	413,90	420,70	437,10	449,50
	B	410,50	416,60	430,40	437,90	456,10	469,70
Standardausstattung		im Grundpreis enthalten:					Preis
Bandaufnahme		V 7602 3 D (nur für Band V 7888 WF)					110,30
Schliessblech		ni-si (stumpf) mit verstellbarem Fallenloch					86,10
Zusatzleistungen							Aufpreis
Zierbekleidung futterbrettbündig		71/13 mm, Verstellbereich: +/- 2mm, ab WD 100 mm					303,90

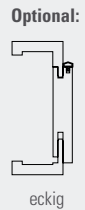
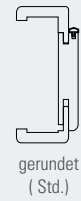

Renovierungszarge VZ-6, Wandstärke 70 mm

Renovierungszarge zum Ummanteln von dünnen Wänden, Futterbrett mit Falzbekleidung fest verleimt, Zierbekleidung mit Steckverbindung zum Ausgleich unterschiedlicher Wanddicken, mit eingebautem Schliessblech nickel-silber für zweitourige Schliessung und Bandtaschen für lose beiliegende Bandrahmentile V 3400 WF vernickelt, Dichtungsprofil eingezogen, Zargen mit hochwertiger Lackierung bzw. Beschichtung.

Standard-Höhen Gruppe A	1985,2000,2005,2015,2025 mm		Breiten alle 50 mm	
Standard-Höhen Gruppe B	2035, 2100, 2110 mm		von 650 bis 1050 mm	
Holzart/Oberfläche	Höhe A / B	Wanddicke [mm]		
		70		
Oberfläche Vorgrundiert				
	A	286,10		
	B	301,00		



Hartplatte
roh

Schallschutz-Elemente

Anwendungsfall: Abschlusstür, Wohnungseingänge

Schallschutztür Typ48

Tür in Schweizer Massen, dreiseitig gefälzt, ca. 48mm dick, mehrlagiger Spezialaufbau für erhöhte Schall-dämmung, einhängefertig mit zwei Bändern V0026 WF vernickelt und KABA-Swiss Schloss edelstahlfarbig Dorn 60mm, Einfachfalz 13/29.5mm inkl. eingebauter Türfalzdichtung, Einleimer Holz / Holzwerkstoff, Falz-kanten roh, absenkbare Bodendichtung eingebaut.

Klassifizierung: Beanspruchungsgruppe S - Klimaklasse KK-EN 2b (alt KK II), Schallschutz Rw 44 dB

Standard-Höhen Gruppe A	1985,2000,2005,2015,2025 mm				
Standard-Höhen Gruppe B	2035, 2100, 2110 mm				
Holzart/Oberfläche	Höhe A / B	Breite [mm]			
		650/700 750/800/850	900 950	1000 1050/1100	1150 1200
Oberfläche Hartplatte roh					
	A	648,70	676,90	761,40	767,10
	B	676,90	707,80	801,00	807,20
Standardausstattung montiert - im Grundpreis enthalten.					Preis
Schloss: KABA CH-Schloss, 60 mm Dorn, edelstahlfarbig					27,70
mechanisch absenkende Bodendichtung, Schall-Ex-L, eingebaut					145,60
Band V0026 WF					23,20
Zusatzleistungen					Preis
CH PZ-Schloss, Dorn 60mm, 2-tourig					31,90

Hinweis: Absperrungen/Klimaklassen siehe Zusatzleistungen

Technischer Hinweis:

Der Liefer- und Zulassungsumfang beinhaltet die Formate:
Grössere Abmessungen auf Anfrage/OFFER.

Breiten [mm]: min. 650 max. 1150 mm
Höhen [mm]: min. 1985 max. 2110 mm

Schallschutz-Elemente

Anwendungsfall: Abschlusstür, Wohnungseingänge



Schallschutztür Typ48

Tür in Schweizer Massen, dreiseitig gefälzt, ca. 48mm dick, mehrlagiger Spezialaufbau für erhöhte Schalldämmung, einhängefertig mit zwei Bändern V0026 WF vernickelt und KABA-Swiss Schloss edelstahlfarbig Dorn 60mm, Einfachfalz 13/29.5mm inkl. eingebauter Türfalzdichtung, Einleimer Holz / Holzwerkstoff, Falzkanten 3-seitig ummantelt, absenkbarer Bodendichtung eingebaut, Türe mit hochwertiger Lackierung bzw. Beschichtung.

Klassifizierung: Beanspruchungsgruppe S - Klimaklasse KK-EN 2b (alt KK II), Schallschutz Rw 44 dB

Standard-Höhen Gruppe A	1985,2000,2005,2015,2025 mm				
Standard-Höhen Gruppe B	2035, 2100, 2110 mm				
Holzart/Oberfläche	Höhe A / B	Breite [mm]			
		650/700	900	1000	1150
		750/800/850	950	1050/1100	1200
Oberfläche Vorgrundiert					
	A	665,50	695,40	785,20	791,10
	B	695,40	728,40	827,10	833,60
Standardausstattung montiert - im Grundpreis enthalten.					Preis
Schloss: KABA CH-Schloss, 60 mm Dorn, edelstahlfarbig					27,70
mechanisch absenkende Bodendichtung, Schall-Ex-L, eingebaut					145,60
Band V0026 WF					23,20
Zusatzleistungen					Preis
CH PZ-Schloss, Dorn 60mm, 2-tourig					31,90
Rundprofil *)					14,00
Hinweise:		Absperungen/Klimaklassen siehe Zusatzleistungen Türbreite 1250 mm auf Anfrage. *) Vorgrundiert nur mit angefahrener Rundkante lieferbar.			



Technischer Hinweis:

Der Liefer- und Zulassungsumfang beinhaltet die Formate:
Grössere Abmessungen auf Anfrage/OFFER.

Breiten [mm]: min. 650 max. 1150 mm
Höhen [mm]: min. 1985 max. 2110 mm

Schallschutzzarge Einfachfalz

Umfassungszarge für gefälzte Schallschutztüren in Schweizer Massen, Futterbrett mit Falzbekleidung fest verleimt, mit eingebautem Klass-S-Schliessblech vernickelt und mit zwei Bandaufnahmen V 4600-7 mit Gewindehülse M10X1 verzinkt, Dichtungsprofil Nr.77 (akustisch wirksam) eingezogen, Zierbekleidung mit Steckverbindung zum Ausgleich unterschiedlicher Wanddicken, Zarge mit hochwertiger Lackierung bzw. Beschichtung.

Standard-Höhen Gruppe A	1985,2000,2005,2015,2025 mm				Breiten alle 50 mm			
Standard-Höhen Gruppe B	2035, 2100, 2110 mm				von 650 bis 1050 mm			
Holzart/Oberfläche	Höhe A / B	Wanddicke [mm]						
		100	115	185	220/255	310		
		125/145	165	205	240/270	290/330		
Oberfläche Vorgrundiert								
	A	337,90	343,50	355,70	362,60	378,90	391,30	
	B	352,40	358,40	372,20	379,70	397,90	411,60	
Standardausstattung					im Grundpreis enthalten:			Preis
Schliessblech:					Klasse-S ni-si			65,40
Bänder, Bandtaschen:					V 4400 WF vernickelt für V3693			112,20

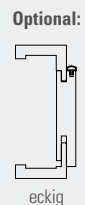



Hartplatte
roh /
Vorgrun-
diert

Schallschutz-Schiebetüren

Schiebetür Optima 41 mit Spezialschalldämmeinlage (41 dB/RW)

Schiebetür stumpf, ca. 39mm dick, ohne Griffmuschel, mit Bodennut, Falzkanten zweiseitig ummantelt, Tür mit hochwertiger Beschichtung. Vorgerichtet für Schiebetürsystem Silence (Haftmagnete und Bodennut). Vorgerichtet für Griffstange Eleganza 350 mm.

Holzart/Oberfläche	Höhe	Breite [mm]			
		825	950	1075	1200
Oberfläche Hartplatte roh					
	A	369,80	390,20	452,20	456,40
	B	390,20	413,10	481,10	485,60
Standardausstattung					Preis
Bodennut (35x17mm)					35,50
2 Fräsungen für Haftmagnete (Ø 17mm)					
Vorgerichtet f. Griffstange Eleganza					L: 350 mm 45,80
Zusatzleistungen					
Griffstangen siehe Kapitel Zubehör.					

Hinweis: Bodennut und sonstige Ausstattungen richten sich nach dem verwendeten Schiebetürsystem. Durchgangsbreite verringert sich um Position der auftragenden Griffstange / Griffmuschel. Sondermasse siehe Kalkulationsprogramm OFFER.

Schiebetür Optima 41 mit Spezialschalldämmeinlage (41 dB/RW)

Schiebetür stumpf, ca. 39mm dick, ohne Griffmuschel, mit Bodennut, Falzkanten zweiseitig ummantelt, Tür mit hochwertiger Beschichtung. Vorgerichtet für Schiebetürsystem Silence (Haftmagnete und Bodennut). Vorgerichtet für Griffstange Eleganza 350 mm.

Holzart/Oberfläche	Höhe	Breite [mm]			
		825	950	1075	1200
Oberfläche Vorgrundiert					
	A	386,60	408,90	475,80	480,40
	B	408,90	433,40	507,00	512,00
Standardausstattung					Preis
Bodennut (35x17mm)					35,50
2 Fräsungen für Haftmagnete (Ø 17mm)					
Vorgerichtet f. Griffstange Eleganza					L: 350 mm 45,80
Zusatzleistungen					
Griffstangen siehe Kapitel Zubehör.					

Hinweis: Bodennut und sonstige Ausstattungen richten sich nach dem verwendeten Schiebetürsystem. Durchgangsbreite verringert sich um Position der auftragenden Griffstange / Griffmuschel. Sondermasse siehe Kalkulationsprogramm OFFER.

Sicherheits-Elemente

Gerne informieren Sie unsere Mitarbeiter über das Sortiment.

FON: 056 648 99 77

FAX: 056 648 97 01

DuriTop

DuriTop Uni					
ArktisWeiss SM	UltraWeiss SM	Weisslack SM	Weiss VE	Grauweiss SM	Grau VE

DuriTop Repro			
Samtesche weiss AH	Nova Ahorn VE	Rotbuche hell VE	Eiche hell RE

	gefälzt/eckig	gefälzt/rund	stumpf	nachhaltig	wohngesund
Türen	Seiten				
Umbria	56	56	57	PEFC	•
Optima	58	58	59	PEFC	•

	gefälzt	stumpf	eckig	rund	profiliert	nachhaltig	wohngesund
Zargen	Seiten						
VZ-6	60	61	•	•	–	PEFC	•
Durchgangszarge VZ-6	60	–	•	•	–	PEFC	•
Renovierungszarge VZ-6	61	–	•	•	–	PEFC	•

DuriTop Uni DuriTop Repro					
	gefälzt/eckig	gefälzt/rund	stumpf	nachhaltig	wohngesund
Schallschutzelemente	Seiten				
Typ48	62	62	siehe OFFER	PEFC	•
Einfachfalzzarge	62	–		PEFC	•
Schallschutz-Schiebetüren	63	–		PEFC	•

Weitere Ausführungen, Varianten siehe Kalkulationssoftware OFFER.

Die abgebildeten Oberflächen können durch Fotografie und Druck vom Original abweichen.

Im Sinne unserer Strategie der Nachhaltigkeit und Wohngesundheit unterliegen unsere Produkte sowie die verwendeten Rohmaterialien einer kontinuierlichen Weiterentwicklung. Erfahren Sie mehr über unsere Produkte und Zertifizierungen nach FSC™ oder PEFC im JELD-WEN Mediaportal unter www.jeld-wen.ch.



DuriTop Spezial

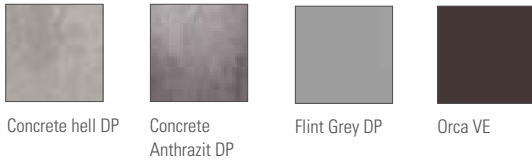

DuriTop Struktur



	gefälzt/eckig	gefälzt/rund	stumpf	nachhaltig	wohngesund
Türen	Seiten				
Optima	66	66	67	PEFC	•

	gefälzt	stumpf	eckig	rund	profiliert	nachhaltig	wohngesund
Zargen	Seiten						
VZ-6	68	69	•	•	–	PEFC	•
Durchgangszarge VZ-6	68	–	•	•	–	PEFC	•
Renovierungszarge VZ-6	69	–	•	•	–	PEFC	•

DuriTop Spezial | DuriTop Struktur

	gefälzt/eckig	gefälzt/rund	stumpf	nachhaltig	wohngesund
Schallschutzelemente	Seiten				
Typ48	70	–	siehe OFFER	PEFC	•
Einfachfalzzarge	70	–		PEFC	•
Schallschutz-Schiebetüren	71	–		PEFC	•

Weitere Ausführungen, Varianten siehe Kalkulationssoftware OFFER.

Die abgebildeten Oberflächen können durch Fotografie und Druck vom Original abweichen.

Im Sinne unserer Strategie der Nachhaltigkeit und Wohngesundheit unterliegen unsere Produkte sowie die verwendeten Rohmaterialien einer kontinuierlichen Weiterentwicklung. Erfahren Sie mehr über unsere Produkte und Zertifizierungen nach FSC™ oder PEFC im JELD-WEN Mediportal unter www.jeld-wen.ch.



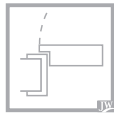

Uni /
Repro

Umbria Uni DuriTop Weisslack SM | DuriTop Uni UltraWeiss SM | DuriTop Uni Nickelgrau SM

Tür in Schweizer Massen, dreiseitig gefälzt, ca. 39 mm dick, einhängfertig mit zwei Bändern V 0020 vernickelt und BB-Swiss Schloss edelstahlfarbig Dorn 60 mm, Falz 13/25,5 mm, Falzkanten dreiseitig ummantelt, eckig, Tür mit hochwertiger Beschichtung. Kürzbarkeit unten 45 mm.

Klassifizierung: Beanspruchungsgruppe M - Klimaklasse I (KK-EN 2a), Schallschutz Rw 28 dB

Standard-Höhen Gruppe A 1985,2000,2005,2015,2025 mm
Standard-Höhen Gruppe B 2035, 2100, 2110 mm

Modell	Höhe A / B	Breite [cm]			
		650/700 750/800/850	900 950	1000	1050,1150 1200

DuriTop Uni Weisslack SM, DuriTop Uni UltraWeiss SM, DuriTop Uni Nickelgrau SM

Modell Umbria 14	A	338,30	357,20	414,00	-
	B	357,20	378,10	440,60	-
Modell Umbria 14 LÖ20	A	467,40	499,20	594,70	-
	B	499,20	534,30	639,31	-
Modell Umbria 14 LÖ62	A	508,00	543,80	651,60	-
	B	543,80	583,40	701,70	-

Schiebetür-Ausführung	Aufpreis
- Schiebetür-Ausführung, 1-flg.	61,0/73,5/86,0/98,5 cm je Türflügel 95,40

Hinweise: Umbria DuriTop Nickelgrau SM wird mit der VZ-6 Zarge Nickelgrau FL47 kombiniert.
Passende Funktionstüren mit Modellaufschlag Umbria bis einschliesslich Typ48 siehe OFFER.
Rundprofil nicht erhältlich.
Zweiflügelige Ausführungen sind nicht erhältlich.
Umbria DuriTop Uni Weisslack SM und Uni UltraWeiss SM LÖ20 und LÖ62 mit Glasleiste GL1.
Umbria DuriTop Nickelgrau SM LÖ20 und LÖ62 mit Glasleiste GL7.

Optionale Lichtöffnungen:

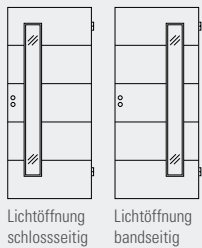

Optional:

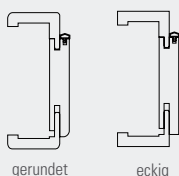

Umbria Uni DuriTop Weisslack SM | DuriTop Uni UltraWeiss SM | DuriTop Uni Nickelgrau SM, stumpf

Tür in Schweizer Massen, Kanten stumpf, ca. 39 mm dick, mit 2 Fräsungen für einfache Vollappenband (ohne Band) und BB-Swiss Schloss edelstahlfarbig Dorn 60 mm montiert, Kanten dreiseitig ummantelt, Tür mit hochwertiger Beschichtung. Kürzbarkeit unten 45 mm.

Klassifizierung: Beanspruchungsgruppe M - Klimaklasse I (KK-EN 2a), Schallschutz Rw 28 dB

Standard-Höhen Gruppe A	1985,2002,2005,2015 mm
Standard-Höhen Gruppe B	2080, 2100, 2110 mm

Modell	Höhe A / B	Breite [cm]			
		626/676 726/776/826	876 926/976	1026	1126 1176

DuriTop Uni Weisslack SM, DuriTop Uni UltraWeiss SM, DuriTop Uni Nickelgrau SM						
Modell Umbria 14	A		358,60	377,40	-	-
	B		377,40	398,30	-	-
Modell Umbria 14 LÖ20	A		487,60	519,40	-	-
	B		519,40	554,50	-	-
Modell Umbria 14 LÖ62	A		528,20	564,10	-	-
	B		564,10	603,60	-	-

Hinweise: Umbria DuriTop Nickelgrau SM wird mit der VZ-6 Zarge Nickelgrau FL47 kombiniert.
 Passende Funktionstüren mit Modellaufschlag Umbria bis einschliesslich Typ48 siehe OFFER.
 Zweiflügelige Ausführungen sind nicht erhältlich.
 Umbria DuriTop Uni Weisslack SM und Uni UltraWeiss SM LÖ20 und LÖ62 mit Glasleiste GL1.
 Umbria DuriTop Nickelgrau SM LÖ20 und LÖ62 mit Glasleiste GL7.

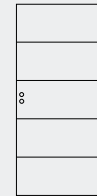
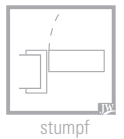

Umbria 14

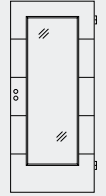

Umbria 14 LÖ 20

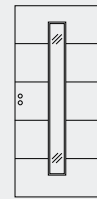

Umbria 14 LÖ 62

Optionale Lichtöffnungen:



Lichtöffnung schlossseitig

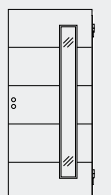

Lichtöffnung bandseitig

Optional:



gerundet

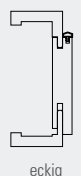

eckig

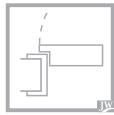

Uni /
Repro

Optima DuriTop

Tür in Schweizer Massen, dreiseitig gefälzt, ca. 39 mm dick, einhängfertig mit zwei Bändern V 0020 vernickelt und BB-Swiss Schloss edelstahlfarbig Dorn 60 mm, Falz 13/25,5 mm, Falzkanten dreiseitig ummantelt, eckig, Tür mit hochwertiger Beschichtung. Kürzbarkeit unten 45 mm.

Klassifizierung: Beanspruchungsgruppe M - Klimaklasse I (KK-EN 2a), Schallschutz Rw 28 dB

Standard-Höhen Gruppe A		1985,2000,2005,2015,2025 mm					
Standard-Höhen Gruppe B		2035, 2100, 2110 mm					
Türmodell	Höhe A / B	Breite [mm]					Rundprofil * 1) Aufpreis
		650/700 750/800/850	900 950	1000 1050	1150 1200		
Oberfläche DuriTop Laminat Uni / Repro: *) **)							
Optima 30	A	222,10	240,90	297,80	-	8,80	
	B	240,90	261,90	324,30	-	8,80	
Optima 34*	A	267,10	288,00	350,70	-	8,80	
	B	288,00	311,00	379,90	-	8,80	
Lichtöffnungstür LÖ 23	A	282,20	307,20	382,00	-	8,80	
<i>Glasleiste GL1</i>	B	307,20	334,50	416,90	-	8,80	
Lichtöffnungstür LÖ 20	A	351,10	382,90	478,40	-	8,80	
<i>Glasleiste GL1</i>	B	382,90	418,10	523,00	-	8,80	
Lichtöffnungstür LÖ 62	A	391,70	427,60	535,30	-	8,80	
<i>Glasleiste GL1</i>	B	427,60	467,10	585,60	-	8,80	
Lichtöffnungstür LÖ 14/40	A	510,60	558,40	701,80	-	8,80	
<i>Glasleiste GL1</i>	B	558,40	611,00	768,60	-	8,80	
Zusatzleistungen						Aufpreis	
Lisenen (Türdicke 43 mm) (Opt.30,34,LÖ20,LÖ62)		silberfarben matt; inkl. 4,5 mm HDF Absperrung				244,90	
Schiebetürausführung						Aufpreis	
Schiebetür stumpf, Falzkanten zweiseitig ummantelt		mit Griffmuschel ohne Lochung nickel F2, Bodennut				95,40	
Standardausstattung						im Grundpreis enthalten: Preis	
Griffmuscheln F2 ohne Lochung		inkl. Fräsung, montiert				45,90	
Zweiflügelige Ausführung						Aufpreis	
						auf Anfrage	
*Standardausstattung Optima 34						im Grundpreis enthalten: Preis	
Band inkl. Bohrung/Fräsung:		V 0026 WF vernickelt				23,20	
daher abweichender Aufpreis Schiebetürausführung Optima 34						69,90	

Hinweise:

*) Rundprofil bei den Oberflächen DuriTop Samtesche weiss und UltraWeiss mit TAM 650/700/750/800/850/900/950 x 2015 mm in Postforming (ansatzlos).
Alle anderen DuriTop Oberflächen sowie alle Sonder- / Zwischenmasse werden mit angefahrenen Rundprofil (mit sichtbarer Stossfuge) ausgeführt.

**) DuriTop nur bis Breite 1050 mm lieferbar.

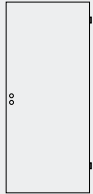

Optima 30, 34

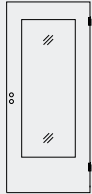

Optima LÖ 23

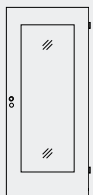

Optima LÖ 20



Optima LÖ 40

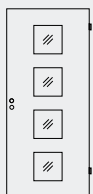

Optima LÖ 14

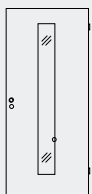

Optima LÖ 62

Optionale Lichtöffnungen:



Lichtöffnung
schlossseitig

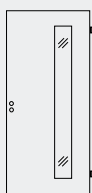

Lichtöffnung
bandseitig

Optima DuriTop, stumpf

Tür in Schweizer Massen, Kanten stumpf, ca. 39 mm dick, mit 2 Fräsungen für einfache Vollappenband (ohne Band) und BB-Swiss Schloss edelstahlfarbig Dorn 60 mm montiert, Kanten dreiseitig ummantelt, Tür mit hochwertiger Beschichtung. Kürzbarkeit unten 45 mm.

Klassifizierung: Beanspruchungsgruppe M - Klimaklasse I (KK-EN 2a), Schallschutz Rw 28 dB

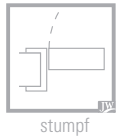

Standard-Höhen Gruppe A	1985,2002,2005,2015 mm
Standard-Höhen Gruppe B	2080, 2100, 2110 mm

Türmodell	Höhe A / B	Breite [mm]			
		626/676 726/776/826	876 926/976	1026	1126 1176

Oberfläche DuriTop Laminat Uni / Repro: *)						
Optima 30	A		242,30	261,20	318,00	-
	B		261,20	282,10	344,50	-
Optima 34	A		264,10	285,00	347,70	-
	B		285,00	308,00	376,90	-
Lichtöffnungstür LÖ 23 <i>Glasleiste GL1</i>	A		302,40	327,50	402,30	-
	B		327,50	354,70	437,20	-
Lichtöffnungstür LÖ 20 <i>Glasleiste GL1</i>	A		371,30	403,20	498,70	-
	B		403,20	438,30	543,30	-
Lichtöffnungstür LÖ 62 <i>Glasleiste GL1</i>	A		411,90	447,90	555,50	-
	B		447,90	487,30	605,80	-
Lichtöffnungstür LÖ 14/40 <i>Glasleiste GL1</i>	A		530,90	578,60	722,00	-
	B		578,60	631,30	788,90	-

Standardausstattung - im Grundpreis enthalten		Preis
Band:	Bandfräsung ohne Tragbolzenbohrung (nicht Tectus)	20,20
Zusatzleistungen		Aufpreis
Lisenen (Türdicke 43 mm) (Opt.30,34,LÖ20,LÖ62)	silberfarben matt; inkl. 4,5 mm HDF Absperrung	244,90
Zweiflügelige Ausführung		Aufpreis auf Anfrage

Hinweise:
Türbreiten:

*) DuriTop nur bis Breite 1026 mm lieferbar.

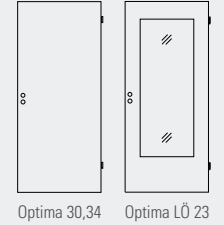

Optima 30,34 Optima LÖ 23

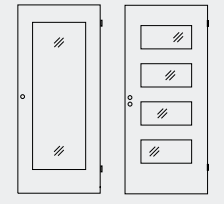

Optima LÖ 20 Optima LÖ 40

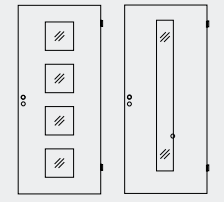

Optima LÖ 14 Optima LÖ 62

Optionale Lichtöffnungen:

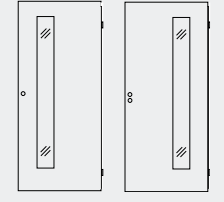

Lichtöffnung schlossseitig Lichtöffnung bandseitig

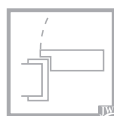

Uni /
Repro

Zarge VZ-6

Umfassungszarge für gefälzte Türen in Schweizer Massen, Bekleidungsbreite 60 mm (Standard), Futterbrett mit Falzbekleidung fest verleimt, Zierbekleidung mit Steckverbindung zum Ausgleich unterschiedlicher Wanddicken, mit eingebautem Schliessblech nickel-silber und Bandtaschen für lose beiliegende Bandrahmenteile V 3400 WF vernickelt, Dichtungsprofil eingezogen, Zarge mit hochwertiger Beschichtung.

Standard-Höhen Gruppe A	1985,2000,2005,2015,2025 mm	Breiten alle 50 mm
Standard-Höhen Gruppe B	2035, 2100, 2110 mm	von 650 bis 1050 mm

Holzart/Oberfläche	Höhe A / B	Wanddicke [mm]					
		80/100	115 125/145	165	185 205	220/255 240/270	310 290/330

Oberfläche DuriTop Laminat Uni / Repro:

VZ-6	A	180,00	186,40	200,70	208,50	227,60	242,00
	B	196,70	203,80	219,70	228,40	249,60	265,40

Hinweise:
2-flügelige Türelemente Preis auf Anfrage

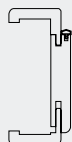

gerundet

Optional:

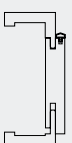

eckig

Durchgangszarge VZ-6

Umfassungszarge in Schweizer Massen, Bekleidungsbreite 60 mm (Standard), Futterbrett und zwei Zierbekleidungen mit Steckverbindung zum Ausgleich unterschiedlicher Wanddicken, Zarge mit hochwertiger Beschichtung.

Standard-Höhen Gruppe A	1985,2000,2005,2015,2025 mm	Breiten alle 50 mm
Standard-Höhen Gruppe B	2035, 2100, 2110 mm	von 650 bis 1050 mm

Holzart/Oberfläche	Höhe A / B	Wanddicke [mm]					
		80/100	115 125/145	165	185 205	220/255 240/270	310 290/330

Oberfläche DuriTop Laminat Uni / Repro:

Durchgangszarge VZ-6	A	276,20	282,50	296,80	304,60	323,80	338,00
	B	292,90	299,90	315,90	324,60	345,80	361,60

Zarge VZ-6, stumpf

Umfassungszarge für stumpfe Türen in Schweizer Massen, Bekleidungsbreite 60 mm (Standard), Futterbrett mit Falzbekleidung fest verleimt, Zierbekleidung mit Steckverbindung zum Ausgleich unterschiedlicher Wanddicken, mit eingebautem Schliessblech nickel-silber mit verstellbarem Fallenloch, Bandtaschen V 7602 3D (nur für Band V 7888 WF), Dichtungsprofil eingezogen, Zarge mit hochwertiger Beschichtung.



Standard-Höhen Gruppe A	1985,2002,2005,2015, mm	Breiten alle 50 mm					
Standard-Höhen Gruppe B	2080, 2100, 2110 mm	von 626 bis 1026 mm					
Holzart/Oberfläche	Höhe A / B	Wanddicke [mm]					
		80/100	115 125/145	165	185 205	220/255 240/270	310 290/330
Oberfläche DuriTop Laminat Uni / Repro:							
VZ-6, stumpf	A	417,10	423,40	437,70	445,60	464,70	479,00
	B	433,80	440,80	456,70	465,50	486,60	502,40
Standardausstattung		im Grundpreis enthalten:					Preis
Bandaufnahme		V 7602 3 D (nur für Band V 7888 WF)					110,30
Schliessblech		ni-si (stumpf) mit verstellbarem Fallenloch					86,10
Zusatzleistungen							Aufpreis
Zierbekleidung futterbrettbündig		71/13 mm, Verstellbereich: +/- 2mm, ab WD 100 mm					303,90

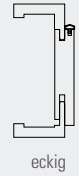

Renovierungszarge VZ-6, Wandstärke 70 mm

Renovierungszarge zum Ummanteln von dünnen Wänden, Futterbrett mit Falzbekleidung fest verleimt, Zierbekleidung mit Steckverbindung zum Ausgleich unterschiedlicher Wanddicken, mit eingebautem Schliessblech nickel-silber für zweitourige Schliessung und Bandtaschen für lose beiliegende Bandrahmentteile V 3400 WF vernickelt, Dichtungsprofil eingezogen, Zargen mit hochwertiger Beschichtung.

Standard-Höhen Gruppe A	1985,2000,2005,2015,2025 mm	Breiten alle 50 mm	
Standard-Höhen Gruppe B	2035, 2100, 2110 mm	von 650 bis 1050 mm	
Holzart/Oberfläche	Höhe A / B	Wanddicke [mm]	
		70	
Oberfläche DuriTop Laminat Uni / Repro:			
	A	307,90	
	B	325,30	



Uni /
Repro

Schallschutz-Elemente

Anwendungsfall: Abschlusstür, Wohnungseingänge

Schallschutztür Typ48

Tür in Schweizer Massen, dreiseitig gefälzt, ca. 48mm dick, mehrlagiger Spezialaufbau für erhöhte Schall-dämmung, einhängfertig mit zwei Bändern V0026 WF vernickelt und KABA-Swiss Schloss edelstahlfarbig Dorn 60mm, Einfachfalz 13/29.5mm inkl. eingebauter Türfalzdichtung, Einleimer Holz / Holzwerkstoff, Falz-kanten 3-seitig ummantelt, absenkbare Bodendichtung eingebaut, Türe mit hochwertiger Beschichtung.

Klassifizierung: Beanspruchungsgruppe S - Klimaklasse KK-EN 2b (alt KK II), Schallschutz Rw 44 dB

Standard-Höhen Gruppe A	1985,2000,2005,2015,2025 mm
Standard-Höhen Gruppe B	2035, 2100, 2110 mm

Holzart/Oberfläche	Höhe A / B	Breite [mm]			
		650/700 750/800/850	900 950	1000 1050	1150 1200

Oberfläche DuriTop Laminat Uni / Repro: *) **)					
	A	699,60	732,90	833,00	-
	B	732,90	769,60	879,60	-

Standardausstattung montiert - im Grundpreis enthalten.	Preis
Schloss: KABA CH-Schloss, 60 mm Dorn, edelstahlfarbig	27,70
mechanisch absenkende Bodendichtung, Schall-Ex-L, eingebaut	145,60
Band V0026 WF	23,20

Zusatzleistungen	Preis
CH PZ-Schloss, Dorn 60mm, 2-tourig	31,90
Rundprofil *)	8,80

Hinweise: Absperrungen/Klimaklassen siehe Zusatzleistungen
 *) DuriTop Oberflächen sowie alle Sonder- / Zwischenmasse werden mit angefahrenen Rundprofil (mit sichtbarer Stossfuge) ausgeführt.
 **) DuriTop nur bis Breite 1050 mm lieferbar.

Technischer Hinweis:

Der Liefer- und Zulassungsumfang beinhaltet die Formate:
 Grössere Abmessungen auf Anfrage/OFFER.

Breiten [mm]: min. 650 max. 1150 mm
 Höhen [mm]: min. 1985 max. 2110 mm

Schallschutzzarge Einfachfalz

Umfassungszarge für gefälzte Schallschutztüren in Schweizer Massen, Futterbrett mit Falzbekleidung fest verleimt, mit eingebautem Klass-S-Schliessblech vernickelt und mit zwei Bandaufnahmen V 4600-7 mit Gewindehülse M10X1 verzinkt, Dichtungsprofil Nr.77 (akustisch wirksam) eingezogen, Zierbekleidung mit Steckverbindung zum Aus-gleich unterschiedlicher Wanddicken, Zarge mit hochwertiger Beschichtung.

Standard-Höhen Gruppe A	1985,2000,2005,2015,2025 mm	Breiten alle 50 mm
Standard-Höhen Gruppe B	2035, 2100, 2110 mm	von 650 bis 1050 mm

Holzart/Oberfläche	Höhe A / B	Wanddicke [mm]				
		100	115 125/145	165	185 205	220/255 240/270

Oberfläche DuriTop Laminat Uni / Repro:							
	A	359,00	365,30	379,60	387,4	406,60	420,90
	B	375,70	382,70	398,60	407,4	428,50	444,30

Standardausstattung	im Grundpreis enthalten:	Preis
Schliessblech:	Klasse-S ni-si	65,40
Bänder, Bandtaschen:	V 4400 WF vernickelt für V3693	112,20



Optional:



Schallschutz-Schiebetüren

Anwendungsfall: Wohnungseingänge, Büroräume, Musikräume



Schiebetür Optima 41 mit Spezialschalldämmeinlage (41 dB/RW)

Schiebetür stumpf, ca. 39mm dick, ohne Griffmuschel, mit Bodennut, Falzkanten zweiseitig ummantelt, Tür mit hochwertiger Beschichtung. Vorgerichtet für Schiebetürsystem Silence (Haftmagnete und Bodennut). Vorgerichtet für Griffstange Eleganza 350 mm.

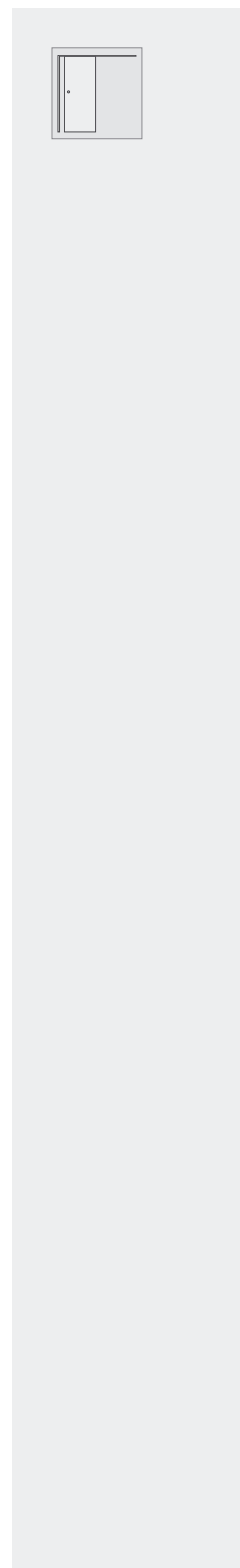

Holzart/Oberfläche	Höhe A / B	Breite [mm]			
		825	950	1050	1200
Oberfläche DuriTop Laminat Uni / Repro:					
	A	420,70	446,50	523,60	-
	B	446,50	474,70	559,60	-
Standardausstattung					Preis
Bodennut (35x17mm)					35,50
2 Fräsungen für Haftmagnete (Ø 17mm)					
Vorgerichtet f. Griffstange Eleganza					L: 350 mm 45,80
Zusatzleistungen					
Griffstangen siehe Kapitel Zubehör.					

Hinweis: Bodennut und sonstige Ausstattungen richten sich nach dem verwendeten Schiebetürsystem. Durchgangsbreite verringert sich um Position der auftragenden Griffstange / Griffmuschel. Sondermasse siehe Kalkulationsprogramm OFFER.

Uni /
Repro**Sicherheits-Elemente**

Gerne informieren Sie unsere Mitarbeiter
über das Sortiment.

FON: 056 648 99 77

FAX: 056 648 97 01



Spezial / Struktur

Optima DuriTop

Tür in Schweizer Massen, dreiseitig gefälzt, ca. 39 mm dick, einhängfertig mit zwei Bändern V 0020 vernickelt und BB-Swiss Schloss edelstahlfarbig Dorn 60 mm, Falz 13/25,5 mm, Falzkanten dreiseitig ummantelt, eckig, Tür mit hochwertiger Beschichtung. Kürzbarkeit unten 45 mm.

Klassifizierung: Beanspruchungsgruppe M - Klimaklasse I (KK-EN 2a), Schallschutz Rw 28 dB

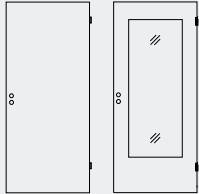

Optima 10,30,34 Optima LÖ 23

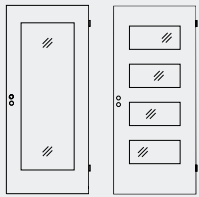

Optima LÖ 20 Optima LÖ 40

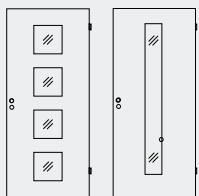

Optima LÖ 14 Optima LÖ 62

Optionale Lichtöffnungen:

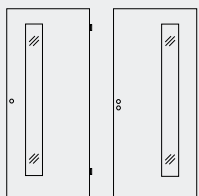

Lichtöffnung schlossseitig Lichtöffnung bandseitig

Standard-Höhen Gruppe A	1985,2000,2005,2015,2025 mm
Standard-Höhen Gruppe B	2035, 2100, 2110 mm

Türmodell	Höhe A / B	Breite [mm]				Rundprofil Aufpreis **)
		650/700 750/800/850	900 950	1000 1050	1150 1200	
Oberfläche DuriTop Laminat Spezial / Struktur: ***)						
Optima 30	A	251,60	273,60	339,30	-	8,80
	B	273,60	297,70	369,90	-	8,80
Optima 34*	A	296,60	320,50	392,20	-	8,80
	B	320,50	346,80	425,50	-	8,80
Lichtöffnungstür LÖ 23 <i>Glasleiste GL1</i>	A	311,80	339,70	423,40	-	8,80
	B	339,70	370,40	462,50	-	8,80
Lichtöffnungstür LÖ 20 <i>Glasleiste GL1</i>	A	380,70	415,50	519,80	-	8,80
	B	415,50	453,80	568,60	-	8,80
Lichtöffnungstür LÖ 62 <i>Glasleiste GL1</i>	A	421,30	460,10	576,80	-	8,80
	B	460,10	502,90	631,00	-	8,80
Lichtöffnungstür LÖ 14/40 <i>Glasleiste GL1</i>	A	540,20	591,00	743,30	-	8,80
	B	591,00	646,80	814,30	-	8,80

Quervariante	Aufpreis
Raucheiche quer, Sandeiche quer	Quervarianten sind nur mit Eckkante erhältlich. 29,70

Zusatzleistungen	Aufpreis
Lisenen (Türdicke 43 mm) (Opt.30,34,LÖ20,LÖ62)	silberfarben matt; inkl. 4,5 mm HDF Absperrung 244,90

Schiebetürausführung	Aufpreis
Schiebetür stumpf, Falzkanten zweiseitig ummantelt	mit Griffmuschel ohne Lochung nickel F2, Bodennut 95,40
Standardausstattung	im Grundpreis enthalten:
Griffmuscheln F2 ohne Lochung	inkl. Fräsung, montiert 45,90

Zweiflügelige Ausführung	Aufpreis auf Anfrage

*Standardausstattung Optima 34	im Grundpreis enthalten:	Preis
Band inkl. Bohrung/Fräsung:	V 0026 WF vernickelt	23,20
daher abweichender Aufpreis Schiebetürausführung Optima 34		69,90

Hinweise: ***) DuriTop Trend nur mit angefahrenen Rundprofil (mit sichtbarer Stossfuge) ausgeführt.
DuriTop Spezial Oberflächen nur mit Eckkante erhältlich.
***) DuriTop nur bis Breite 1050 mm lieferbar.

Optima DuriTop, stumpf

Tür in Schweizer Massen, Kanten stumpf, ca. 39 mm dick, mit 2 Fräsungen für einfache Vollappenband (ohne Band) und BB-Swiss Schloss edelstahlfarbig Dorn 60 mm montiert, Kanten dreiseitig ummantelt, Tür mit hochwertiger Beschichtung. Kürzbarkeit unten 45 mm.

Klassifizierung: Beanspruchungsgruppe M - Klimaklasse I (KK-EN 2a), Schallschutz Rw 28 dB

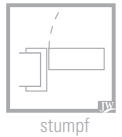

Standard-Höhen Gruppe A	1985,2002,2005,2015 mm
Standard-Höhen Gruppe B	2080, 2100, 2110 mm

Türmodell	Höhe A / B	Breite [mm]			
		626/676 726/776/826	876 926/976	1026	1126 1176

Oberfläche DuriTop Laminat Spezial / Struktur:					
Optima 30	A	271,90	293,80	359,50	-
	B	293,80	317,80	390,10	-
Optima 34	A	293,70	317,60	389,20	-
	B	317,60	343,80	422,50	-
Lichtöffnungstür LÖ 23 <i>Glasleiste GL1</i>	A	332,00	359,90	443,70	-
	B	359,90	390,70	482,80	-
Lichtöffnungstür LÖ 20 <i>Glasleiste GL1</i>	A	400,90	435,70	540,10	-
	B	435,70	474,00	588,90	-
Lichtöffnungstür LÖ 62 <i>Glasleiste GL1</i>	A	441,50	480,40	596,90	-
	B	480,40	523,00	651,30	-
Lichtöffnungstür LÖ 14/40 <i>Glasleiste GL1</i>	A	560,40	611,30	763,50	-
	B	611,30	667,10	834,60	-

Quervariante	Aufpreis
Raucheiche quer, Sandeiche quer	29,70

Standardausstattung - im Grundpreis enthalten		Preis
Band:	Bandfräsung ohne Tragbolzenbohrung (nicht Tectus)	20,20

Zusatzleistungen	Aufpreis	
Lisenen (Türdicke 43 mm) (Opt.30,34,LÖ20,LÖ62)	silberfarben matt; inkl. 4,5 mm HDF Absperrung	244,90

Zweiflügelige Ausführung	Aufpreis
	auf Anfrage

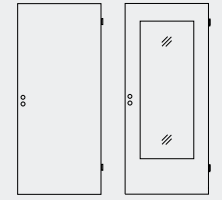

Optima 30,34 Optima LÖ 23

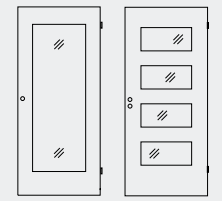

Optima LÖ 20 Optima LÖ 40

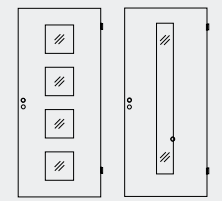

Optima LÖ 14 Optima LÖ 62

Optionale Lichtöffnungen:

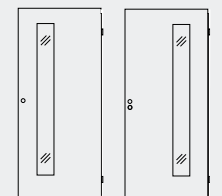

Lichtöffnung schlossseitig Lichtöffnung bandseitig

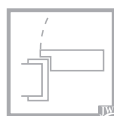

Spezial / Struktur

Zarge VZ-6, DuriTop

Umfassungszarge für gefälzte Türen in Schweizer Massen, Bekleidungsbreite 60 mm (Standard), Futterbrett mit Falzbekleidung fest verleimt, Zierbekleidung mit Steckverbindung zum Ausgleich unterschiedlicher Wanddicken, mit eingebautem Schliessblech nickel-silber und Bandtaschen für lose beiliegende Bandrahmentteile V 3400 WF vernickelt, Dichtungsprofil eingezogen, Zarge mit hochwertiger Beschichtung.

Standard-Höhen Gruppe A	1985,2000,2005,2015,2025 mm	Breiten alle 50 mm
Standard-Höhen Gruppe B	2035, 2100, 2110 mm	von 650 bis 1050 mm

Holzart/Oberfläche	Höhe A / B	Wanddicke [mm]					
		80/100	115 125/145	165	185 205	220/255 240/270	310 290/330

Oberfläche DuriTop Laminat Spezial / Struktur:							
VZ-6	A	226,40	234,70	253,20	263,70	288,50	307,10
	B	248,20	257,40	278,10	289,50	317,10	337,80

Hinweise:
2-flügelige Türelemente Preis auf Anfrage

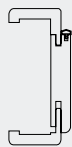

gerundet

Durchgangszarge VZ-6, DuriTop

Umfassungszarge in Schweizer Massen, Bekleidungsbreite 60mm (Standard), Futterbrett und zwei Zierbekleidungen mit Steckverbindung zum Ausgleich unterschiedlicher Wanddicken, Zarge mit hochwertiger Beschichtung.

Standard-Höhen Gruppe A	1985,2000,2005,2015,2025 mm	Breiten alle 50 mm
Standard-Höhen Gruppe B	2035, 2100, 2110 mm	von 650 bis 1050 mm

Holzart/Oberfläche	Höhe A / B	Wanddicke [mm]					
		80/100	115 125/145	165	185 205	220/255 240/270	310 290/330

Oberfläche DuriTop Laminat Spezial / Struktur:							
Durchgangszarge VZ-6	A	322,60	330,80	349,40	359,70	384,50	403,20
	B	344,40	353,60	374,20	385,70	413,30	434,00



gerundet

Zarge VZ-6, stumpf, DuriTop

Umfassungszarge für stumpfe Türen nach DIN 18101, Bekleidungsbreite 60 mm (Standard), Futterbrett mit Falzbekleidung fest verleimt, Zierbekleidung mit Steckverbindung zum Ausgleich unterschiedlicher Wanddicken, mit eingebautem Schliessblech nickel-silber mit verstellbaren Fallenloch, Bandtaschen V 7602 3D (nur für Band V 7888 WF), Dichtungsprofil eingezogen, Zarge mit hochwertiger Beschichtung.



Standard-Höhen Gruppe A		1985,2002,2005,2015, mm	Breiten alle 50 mm				
Standard-Höhen Gruppe B		2080, 2100, 2110 mm	von 626 bis 1026 mm				
Holzart/Oberfläche	Höhe A / B	Wanddicke [mm]					
		80/100	115 125/145	165	185 205	220/255 240/270	310 290/330
Oberfläche DuriTop Laminat Spezial / Struktur:							
VZ-6, stumpf	A	463,40	471,70	490,30	500,70	525,50	544,20
	B	485,30	494,50	515,20	526,50	554,20	574,90
Standardausstattung		im Grundpreis enthalten:					Preis
Bandaufnahme		V 7602 3 D (nur für Band V 7888 WF)					110,30
Schliessblech		ni-si (stumpf) mit verstellbarem Fallenloch					86,10
Zusatzleistungen							Aufpreis
Zierbekleidung futterbrettbündig		71/13 mm, Verstellbereich: +/- 2mm, ab WD 100 mm					303,90

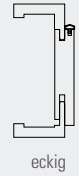

Renovierungszarge VZ-6, Wandstärke 70 mm

Renovierungszarge zum Ummanteln von dünnen Wänden, Futterbrett mit Falzbekleidung fest verleimt, Zierbekleidung mit Steckverbindung zum Ausgleich unterschiedlicher Wanddicken, mit eingebautem Schliessblech nickel-silber für zweitourige Schliessung und Bandtaschen für lose beiliegende Bandrahmentteile V 3400 WF vernickelt, Dichtungsprofil eingezogen, Zargen mit hochwertiger Beschichtung.

Standard-Höhen Gruppe A		1985,2000,2005,2015,2025 mm	Breiten alle 50 mm	
Standard-Höhen Gruppe B		2035, 2100, 2110 mm	von 650 bis 1050 mm	
Holzart/Oberfläche	Höhe A / B	Wanddicke [mm]		
		70		
Oberfläche DuriTop Laminat Spezial / Struktur:				
	A	356,10		
	B	379,00		



Spezial / Struktur

Schallschutz-Elemente

Anwendungsfall: Abschlusstür, Wohnungseingänge

Schallschutztür Typ48

Tür in Schweizer Massen, dreiseitig gefälzt, ca. 48mm dick, mehrlagiger Spezialaufbau für erhöhte Schalldämmung, einhängfertig mit zwei Bändern V0026 WF vernickelt und KABA-Swiss Schloss edelstahlfarbig Dorn 60mm, Einfachfalz 13/29.5mm inkl. eingebauter Türfalzdichtung, Einleimer Holz / Holzwerkstoff, Falzkanten 3-seitig ummantelt, absenkbare Bodendichtung eingebaut, Türe mit hochwertiger Beschichtung.

Klassifizierung: Beanspruchungsgruppe S - Klimaklasse KK-EN 2b (alt KK II), Schallschutz Rw 44 dB

Standard-Höhen Gruppe A	1985,2000,2005,2015,2025 mm					
Standard-Höhen Gruppe B	2035, 2100, 2110 mm					
Holzart/Oberfläche	Höhe A / B	Breite [mm]				
		650/700 750/800/850	900 950	1000 1050	1150 1200	
Oberfläche DuriTop Laminat Spezial / Struktur: **)						
	A	729,20	765,40	874,40	-	
	B	765,40	805,30	925,20	-	
Quervariante					Aufpreis	
Raucheiche quer, Sandeiche quer					Quervarianten sind nur mit Eckkante erhältlich. 29,70	
Standardausstattung montiert - im Grundpreis enthalten.					Preis	
Schloss: KABA CH-Schloss, 60 mm Dorn, edelstahlfarbig					27,70	
mechanisch absenkende Bodendichtung, Schall-Ex-L, eingebaut					145,60	
Band V0026 WF					23,20	
Zusatzleistungen					Preis	
CH PZ-Schloss, Dorn 60mm, 2-tourig					31,90	
Rundprofil *)					8,80	

Hinweise: Absperrungen/Klimaklassen siehe Zusatzleistungen
 *) DuriTop Trend nur mit angefahrenen Rundprofil (mit sichtbarer Stossfuge) ausgeführt.
 DuriTop Spezial Oberflächen nur mit Eckkante erhältlich.
 **) DuriTop nur bis Breite 1050 mm lieferbar.

Technischer Hinweis:

Der Liefer- und Zulassungsumfang beinhaltet die Formate:
 Grössere Abmessungen auf Anfrage/OFFER.

Breiten [mm]: min. 650 max. 1150 mm
 Höhen [mm]: min. 1985 max. 2110 mm

Schallschutzzarge Einfachfalz

Umfassungszarge für gefälzte Schallschutztüren in Schweizer Massen, Futterbrett mit Falzbekleidung fest verleimt, mit eingebautem Klass-S-Schliessblech vernickelt und mit zwei Bandaufnahmen V 4600-7 mit Gewindehülse M10X1 verzinkt, Dichtungsprofil Nr.77 (akustisch wirksam) eingezogen, Zierbekleidung mit Steckverbindung zum Aus-gleich unterschiedlicher Wanddicken, Zarge mit hochwertiger Beschichtung.

Standard-Höhen Gruppe A	1985,2000,2005,2015,2025 mm					Breiten alle 50 mm	
Standard-Höhen Gruppe B	2035, 2100, 2110 mm					von 650 bis 1050 mm	
Holzart/Oberfläche	Höhe A / B	Wanddicke [mm]					
		100	115 125/145	165	185 205	220/255 240/270	310 290/330
Oberfläche DuriTop Laminat Spezial / Struktur:							
	A	405,40	413,60	432,20	442,60	467,40	486,00
	B	427,20	436,40	457,00	468,50	496,10	516,70
Standardausstattung		im Grundpreis enthalten:					Preis
Schliessblech:		Klasse-S ni-si					65,40
Bänder, Bandtaschen:		V 4400 WF vernickelt für V3693					112,20



Schallschutz-Schiebetüren**Anwendungsfall: Wohnungseingänge, Büroräume, Musikräume**Spezial /
Struktur**Schiebetür Optima 41 mit Spezialschalldämmeinlage (41 dB/RW)**

Schiebetür stumpf, ca. 39mm dick, ohne Griffmuschel, mit Bodennut, Falzkanten zweiseitig ummantelt, Tür mit hochwertiger Beschichtung. Vorgerichtet für Schiebetürsystem Silence (Haftmagnete und Bodennut). Vorgerichtet für Griffstange Eleganza 350 mm.

Holzart/Oberfläche	Höhe	Breite [mm]			
		825	950	1075	1200
Oberfläche DuriTop Laminat Spezial / Struktur:					
	A	450,30	479,00	565,00	-
	B	479,00	510,50	605,20	-
Standardausstattung					Preis
Bodennut (35x17mm)					35,50
2 Fräsungen für Haftmagnete (Ø 17mm)					
Vorgerichtet f. Griffstange Eleganza					L: 350 mm 45,80
Zusatzleistungen					
Griffstangen siehe Kapitel Zubehör.					

Hinweis:

Bodennut und sonstige Ausstattungen richten sich nach dem verwendeten Schiebetürsystem.
Durchgangsbreite verringert sich um Position der auftragenden Griffstange / Griffmuschel.
Sondermasse siehe Kalkulationsprogramm OFFER.

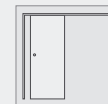



Spezial /
Struktur

Sicherheits-Elemente

Gerne informieren Sie unsere Mitarbeiter
über das Sortiment.

FON: 056 648 99 77

FAX: 056 648 97 01

- Weiss
- Farblack
- Streichfähig
- DuriTop
- HPL
- Furnier
- Massivholz
- Glas
- Schiebesysteme
- Stahlzargen
- Professional
- Zubehör

HPL

HPL Urban Collection											
GRUPPE 1			GRUPPE 2								
	Sugar PE/VE	Steam* PE/VE		Frost* PE/VE	Cloud* PE	Swan PE/VE	Iron PE	Lava PE	Coal PE	Orca* PE/VE	Raven* PE/VE
GRUPPE 2								<p>Mit unserer neuen HPL Urban-Collection, bestehend aus 24 Uni- und Repro-Oberflächen, davon 13 in zwei oder drei Strukturvarianten (Velvet, Pearl, SpotLess), möchten wir Ihnen die Freiheit geben, Räume neu zu definieren und zu inszenieren.</p> <p>*SpotLess (SL): Schichtstoffe sind auch in matter Ausführung erhältlich. Der Aufpreis beträgt 301,60 CHF.</p>			
HPL											
Türen				Seiten							
Optima				78	–	79	PEFC	•			

Zargen	Seiten						
VZ-6	80	81	•	–	–	PEFC	•
Durchgangszarge	80	–	•	–	–	PEFC	•
Renzarge	81	–	•	–	–	PEFC	•

Schallschutzelemente	Seiten				
Typ48	82	–	siehe OFFER	PEFC	•
Einfachfalz zarge	82	–		PEFC	•
Schallschutz-Schiebetüren	83	–		PEFC	•

Weitere Ausführungen, Varianten siehe Kalkulationssoftware OFFER.

Die abgebildeten Oberflächen können durch Fotografie und Druck vom Original abweichen.

Im Sinne unserer Strategie der Nachhaltigkeit und Wohngesundheit unterliegen unsere Produkte sowie die verwendeten Rohmaterialien einer kontinuierlichen Weiterentwicklung. Erfahren Sie mehr über unsere Produkte und Zertifizierungen nach FSC™ oder PEFC im JELD-WEN Mediportal unter www.jeld-wen.ch.



HPL | Primata Kollektion

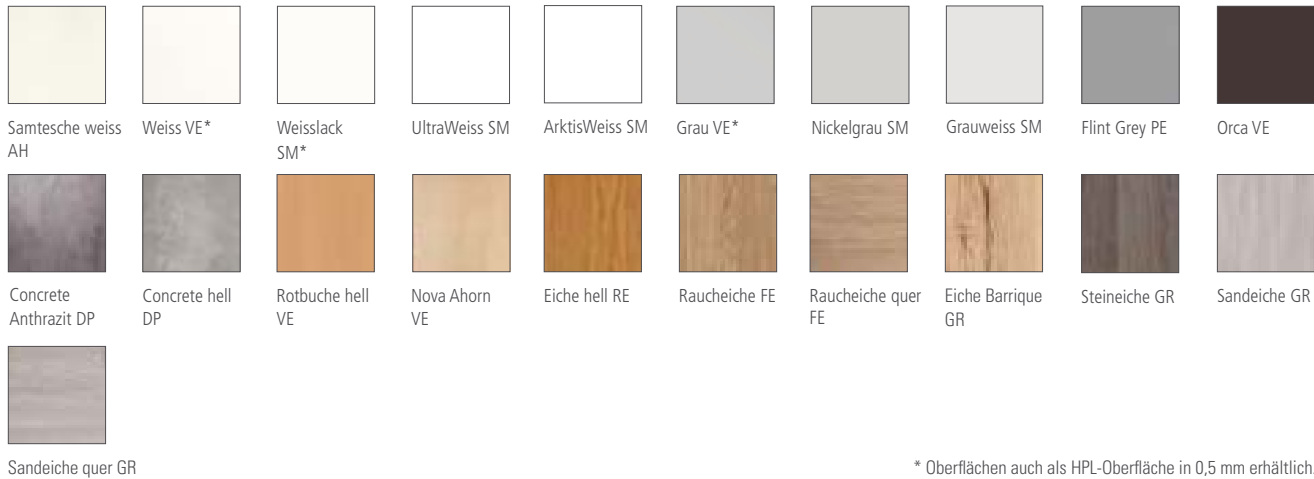

* Oberflächen auch als HPL-Oberfläche in 0,5 mm erhältlich.

HPL					
	gefälzt/eckig	gefälzt/rund	stumpf	nachhaltig	wohngesund
Türen	Seiten				
Optima	86	–	87	PEFC	•

	gefälzt	stumpf	eckig	rund	profiliert	nachhaltig	wohngesund
Zargen	Seiten						
VZ-6	88	89	•	–	–	PEFC	•
Durchgangszarge VZ-6	88	–	•	–	–	PEFC	•
Renozarge VZ-6	89	–	•	–	–	PEFC	•





	gefälzt/eckig	gefälzt/rund	stumpf	nachhaltig	wohngesund
Schallschutzelemente	Seiten				
Typ48	90	–	siehe OFFER	PEFC	•
Einfachfalzzarge	90	–		PEFC	•
Schallschutz-Schiebetüren	91	–		PEFC	•





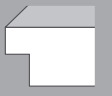

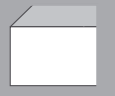
Weitere Ausführungen, Varianten siehe Kalkulationssoftware OFFER.





Die abgebildeten Oberflächen können durch Fotografie und Druck vom Original abweichen.

Im Sinne unserer Strategie der Nachhaltigkeit und Wohngesundheit unterliegen unsere Produkte sowie die verwendeten Rohmaterialien einer kontinuierlichen Weiterentwicklung. Erfahren Sie mehr über unsere Produkte und Zertifizierungen nach FSC™ oder PEFC im JELD-WEN Mediportal unter www.jeld-wen.ch.

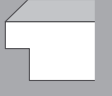

HPL Argolite					
					
HPL	gefälzt/eckig	gefälzt/rund	stumpf	nachhaltig	wohngesund
Türen	Seiten				
Optima	94	–	95	PEFC	•

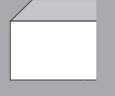
							
	gefälzt	stumpf	eckig	rund	profiliert	nachhaltig	wohngesund
Zargen	Seiten						
VZ-6	96	97	•	–	–	PEFC	•
Durchgangszarge VZ-6	96	–	•	–	–	PEFC	•
Renozarge VZ-6	97	–	•	–	–	PEFC	•

					
	gefälzt/eckig	gefälzt/rund	stumpf	nachhaltig	wohngesund
Schallschutzelemente	Seiten				
Typ48	98	–	siehe OFFER	PEFC	•
Einfachfalzzarge	98	–		PEFC	•
Schallschutz-Schiebetüren	99	–		PEFC	•

Weitere Ausführungen, Varianten siehe Kalkulationssoftware OFFER.

Die abgebildeten Oberflächen können durch Fotografie und Druck vom Original abweichen.

Im Sinne unserer Strategie der Nachhaltigkeit und Wohngesundheit unterliegen unsere Produkte sowie die verwendeten Rohmaterialien einer kontinuierlichen Weiterentwicklung. Erfahren Sie mehr über unsere Produkte und Zertifizierungen nach FSC™ oder PEFC im JELD-WEN Mediaportal unter www.jeld-wen.ch.



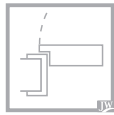

Optima Urban HPL

Tür in Schweizer Massen, dreiseitig gefälzt, ca. 39 mm dick, einhängfertig mit zwei Bändern V 0020 vernickelt und BB-Swiss Schloss edelstahlfarbig Dorn 60 mm, Falz 13/25,5 mm, Falzkanten dreiseitig ummantelt, eckig, Tür mit hochwertiger Beschichtung. Kürzbarkeit unten 45 mm.

Klassifizierung: Beanspruchungsgruppe M - Klimaklasse I (KK-EN 2a), Schallschutz Rw 28 dB

Standard-Höhen Gruppe A		1985, 2000, 2005, 2015, 2025 mm				
Standard-Höhen Gruppe B		2035, 2100, 2110 mm				
Türmodell	Höhe A / B	Breite [mm]				Rundprofil Aufpreis
		650/700 750/800/850	900 950	1000 1050/1100	1150 1200	
Urban HPL 0,8 mm Schichtstoff Oberflächen						
Optima 30	A	314,00	342,20	426,70	432,20	-
	B	342,20	373,20	466,10	472,20	-
Optima 34*	A	359,10	389,20	479,50	485,50	-
	B	389,20	422,40	521,50	528,30	-
Lichtöffnungstür LÖ 23	A	374,20	408,30	510,90	517,70	-
<i>Glasleiste GL7</i>	B	408,30	445,90	558,70	566,10	-
Lichtöffnungstür LÖ 20	A	443,10	484,20	607,40	615,50	-
<i>Glasleiste GL7</i>	B	484,20	529,30	664,80	673,70	-
Lichtöffnungstür LÖ 62	A	483,70	528,80	664,10	673,20	-
<i>Glasleiste GL7</i>	B	528,80	578,50	727,20	737,20	-
Lichtöffnungstür LÖ 14/40	A	602,60	659,70	830,70	841,90	-
<i>Glasleiste GL7</i>	B	659,70	722,30	910,40	922,90	-
Schiebetürausführung						Aufpreis
Schiebetür stumpf, Falzkanten zweiseitig ummantelt		mit Griffmuschel ohne Lochung nickel F2, Bodennut			95,40	
Standardausstattung						Preis
Griffmuscheln F2 ohne Lochung		inkl. Fräsung, montiert			45,90	
Zweiflügelige Ausführung						Aufpreis
						auf Anfrage
*Standardausstattung Optima 34						Preis
Band inkl. Bohrung/Fräsung:		V 0026 WF vernickelt			23,20	
daher abweichender Aufpreis Schiebetürausführung Optima 34						69,90

Hinweise: Türbreite 1250 mm auf Anfrage.

Optionale Lichtöffnungen:

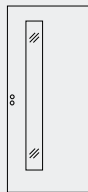

Lichtöffnung schlossseitig

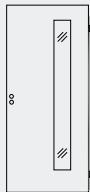

Lichtöffnung bandseitig

Optima Optima Urban HPL, stumpf

Tür in Schweizer Massen, Kanten stumpf, ca. 39 mm dick, mit 2 Fräsungen für einfache Vollappenband (ohne Band) und BB-Swiss Schloss edelstahlfarbig Dorn 60 mm montiert, Kanten dreiseitig ummantelt, Tür mit hochwertiger Beschichtung. Kürzbarkeit unten 45 mm.

Klassifizierung: Beanspruchungsgruppe M - Klimaklasse I (KK-EN 2a), Schallschutz Rw 28 dB

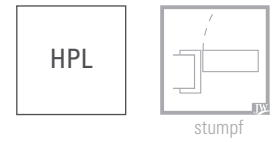

Standard-Höhen Gruppe A	1985,2002,2005,2015 mm
Standard-Höhen Gruppe B	2080, 2100, 2110 mm

Türmodell	Höhe A / B	Breite [mm]			
		626/676 726/776/826	876 926/976	1026 1076	1126 1176

Urban HPL 0,8 mm Schichtstoff Oberflächen

Optima 30	A	334,30	362,50	446,80	452,40
	B	362,50	393,40	486,30	492,40
Optima 34	A	356,10	386,20	476,50	482,50
	B	386,20	419,30	518,60	525,20
Lichtöffnungstür LÖ 23 <i>Glasleiste GL7</i>	A	394,40	428,50	531,00	537,90
	B	428,50	466,20	578,80	586,40
Lichtöffnungstür LÖ 20 <i>Glasleiste GL7</i>	A	463,30	504,50	627,60	635,70
	B	504,50	549,50	685,00	693,90
Lichtöffnungstür LÖ 62 <i>Glasleiste GL7</i>	A	503,90	549,10	684,40	693,30
	B	549,10	598,70	747,50	757,50
Lichtöffnungstür LÖ 14/40 <i>Glasleiste GL7</i>	A	622,80	679,90	850,90	862,20
	B	679,90	742,60	930,60	943,10

Standardausstattung - im Grundpreis enthalten

	Preis
Band:	Bandfräsung ohne Tragbolzenbohrung (nicht Tectus) 17,80

Zweiflügelige Ausführung	Aufpreis
	auf Anfrage

Hinweise:
Türbreiten: Türbreite 1226 mm auf Anfrage.

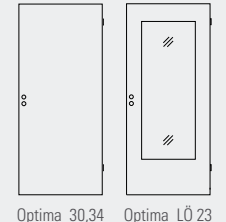

Optima 30,34 Optima LÖ 23

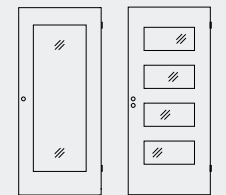

Optima LÖ 20 Optima LÖ 40

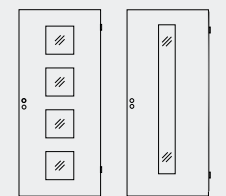

Optima LÖ 14 Optima LÖ 62

Optionale Lichtöffnungen:

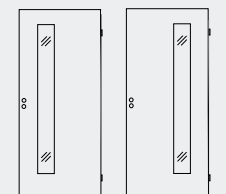

Lichtöffnung schlossseitig Lichtöffnung bandseitig

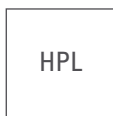
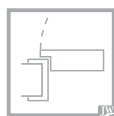

Zarge VZ-6, Urban Collection

Umfassungszarge für gefälzte Türen in Schweizer Massen, Bekleidungsbreite 60 mm (Standard), Futterbrett mit Falzbekleidung fest verleimt, Zierbekleidung mit Steckverbindung zum Ausgleich unterschiedlicher Wanddicken, mit eingebautem Schliessblech nickel-silber und Bandtaschen für lose beiliegende Bandrahmenteile V 3400 WF vernickelt, Dichtungsprofil eingezogen, Zarge mit hochwertiger Beschichtung.

Standard-Höhen Gruppe A	1985,2000,2005,2015,2025 mm	Breiten alle 50 mm					
Standard-Höhen Gruppe B	2035, 2100, 2110 mm	von 650 bis 1050 mm					
Holzart/Oberfläche	Höhe A / B	Wanddicke [mm]					
		80/100	115 125/145	165	185 205	220/255 240/270	310 290/330
Urban HPL 0,8 mm Schichtstoff Oberflächen							
VZ-6	A	422,10	434,60	462,80	478,40	516,00	544,20
	B	455,10	469,00	500,30	517,70	559,40	590,70

Hinweise:
2-flügelige Türelemente Preis auf Anfrage

Durchgangszarge VZ-6

Umfassungszarge in Schweizer Massen, Bekleidungsbreite 60mm (Standard), Futterbrett und zwei Zierbekleidungen mit Steckverbindung zum Ausgleich unterschiedlicher Wanddicken, Zarge mit hochwertiger Beschichtung.

Standard-Höhen Gruppe A	1985,2000,2005,2015,2025 mm	Breiten alle 50 mm					
Standard-Höhen Gruppe B	2035, 2100, 2110 mm	von 650 bis 1050 mm					
Holzart/Oberfläche	Höhe A / B	Wanddicke [mm]					
		80/100	115 125/145	165	185 205	220/255 240/270	310 290/330
Urban HPL 0,8 mm Schichtstoff Oberflächen							
Durchgangszarge VZ-6	A	518,20	530,80	558,90	574,60	612,00	640,20
	B	551,20	565,20	596,50	613,90	655,50	686,70

Zarge VZ-6, stumpf, Urban Collection

Umfassungszarge für stumpfe Türen in Schweizer Massen, Bekleidungsbreite 60 mm (Standard), Futterbrett mit Falzbekleidung fest verleimt, Zierbekleidung mit Steckverbindung zum Ausgleich unterschiedlicher Wanddicken, mit eingebautem Schliessblech nickel-silber mit verstellbarem Fallenloch, Bandtaschen V 7602 3D (nur für Band V 7888 WF), Dichtungsprofil eingezogen, Zarge mit hochwertiger Beschichtung.

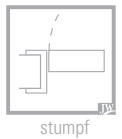
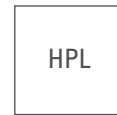

Standard-Höhen Gruppe A	1985,2002,2005,2015, mm	Breiten alle 50 mm
Standard-Höhen Gruppe B	2080, 2100, 2110 mm	von 626 bis 1026 mm

Holzart/Oberfläche	Höhe A / B	Wanddicke [mm]					
		80/100	115 125/145	165	185 205	220/255 240/270	310 330

Urban HPL 0,8 mm Schichtstoff Oberflächen

VZ-6, stumpf	A	659,10	671,60	699,80	715,50	753,00	781,10
	B	692,20	706,10	737,30	754,70	796,50	827,70

Standardausstattung	im Grundpreis enthalten:	Preis
Bandaufnahme	V 7602 3 D (nur für Band V 7888 WF)	110,30
Schliessblech	ni-si (stumpf) mit verstellbarem Fallenloch	86,10

Zusatzleistungen	Aufpreis	
Zierbekleidung futterbrettbündig	71/13 mm, Verstellbereich: +/- 2mm, ab WD 100 mm	303,90

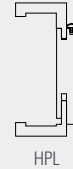

Renovierungszarge VZ-6, Wandstärke 70 mm

Renovierungszarge zum Ummanteln von dünnen Wänden, Futterbrett mit Falzbekleidung fest verleimt, Zierbekleidung mit Steckverbindung zum Ausgleich unterschiedlicher Wanddicken, mit eingebautem Schliessblech nickel-silber für zweitourige Schliessung und Bandtaschen für lose beiliegende Bandrahmentteile V 3400 WF vernickelt, Dichtungsprofil eingezogen, Zargen mit hochwertiger Beschichtung.

Standard-Höhen Gruppe A	1985,2000,2005,2015,2025 mm	Breiten alle 50 mm
Standard-Höhen Gruppe B	2035, 2100, 2110 mm	von 650 bis 1050 mm

Holzart/Oberfläche	Höhe A / B	Wanddicke [mm]
		70

Urban HPL 0,8 mm Schichtstoff Oberflächen

	A	556,10
	B	590,40



Schallschutz-Elemente

Anwendungsfall: Abschlusstür, Wohnungseingänge

Schallschutztür Typ48

Tür in Schweizer Massen, dreiseitig gefälzt, ca. 48mm dick, mehrlagiger Spezialaufbau für erhöhte Schalldämmung, einhängefertig mit zwei Bändern V0026 WF vernickelt und KABA-Swiss Schloss edelstahlfarbig Dorn 60mm, Einfachfalz 13/29.5mm inkl. eingebauter Türfalzdichtung, Einleimer Holz / Holzwerkstoff, Falzkanten 3-seitig ummantelt, absenkbare Bodendichtung eingebaut, Türe mit hochwertiger Beschichtung.

Klassifizierung: Beanspruchungsgruppe S - Klimaklasse KK-EN 2b (alt KK II), Schallschutz Rw 44 dB

Standard-Höhen Gruppe A	1985,2000,2005,2015,2025 mm					
Standard-Höhen Gruppe B	2035, 2100, 2110 mm					
Holzart/Oberfläche	Höhe A / B	Breite [mm]				
		650/700 750/800/850	900 950	1000 1050/1100	1150 1200	
HPL 0,8 mm Schichtstoff Oberflächen						
Urban	A	791,60	834,20	961,80	970,20	
	B	834,20	880,90	1.021,40	1.030,70	
Standardausstattung montiert - im Grundpreis enthalten.						
Schloss: KABA CH-Schloss, 60 mm Dorn, edelstahlfarbig					Preis	
mechanisch absenkende Bodendichtung, Schall-Ex-L, eingebaut					27,70	
Band V0026 WF					145,60	
					23,20	
Zusatzleistungen						
CH PZ-Schloss, Dorn 60mm, 2-tourig					Preis	
					31,90	
Hinweis: Absperrungen/Klimaklassen siehe Zusatzleistungen						

Technischer Hinweis:

Der Liefer- und Zulassungsumfang beinhaltet die Formate:
Grössere Abmessungen auf Anfrage/OFFER.

Breiten [mm]: min. 650 max. 1150 mm
Höhen [mm]: min. 1985 max. 2110 mm

Schallschutzzarge Einfachfalz

Umfassungszarge für gefälzte Schallschutztüren in Schweizer Massen, Futterbrett mit Falzbekleidung fest verleimt, mit eingebautem Klasse-S-Schliessblech vernickelt und mit zwei Bandaufnahmen V 4600-7 mit Gewindehülse M10X1 verzinkt, Dichtungsprofil Nr.77 (akustisch wirksam) eingezogen, Zierbekleidung mit Steckverbinduna zum Aus-aleich unterschiedlicher Wanddicken. Zarge mit hochwertiger Beschichtung.

Standard-Höhen Gruppe A	1985,2000,2005,2015,2025 mm					Breiten alle 50 mm		
Standard-Höhen Gruppe B	2035, 2100, 2110 mm					von 650 bis 1050 mm		
Holzart/Oberfläche	Höhe A / B	Wanddicke [mm]						
		80/100	115 125/145	165	185 205	220/255 240/270	310 290/330	
HPL 0,8 mm Schichtstoff Oberflächen								
Urban	A	601,00	613,60	641,70	657,40	694,90	723,10	
	B	634,10	647,90	679,20	696,60	738,30	769,60	
Standardausstattung							im Grundpreis enthalten:	Preis
Schliessblech:							Klasse-S ni-si	65,40
Bänder, Bandtaschen:							V 4400 WF vernickelt für V3693	112,20

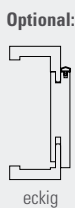
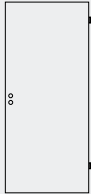

Schallschutz-Schiebetüren

Anwendungsfall: Wohnungseingänge, Büroräume, Musikräume

HPL



Schiebetür Optima 41 mit Spezialschalldämmeinlage (41 dB/RW)

Schiebetür stumpf, ca. 39mm dick, ohne Griffmuschel, mit Bodennut, Falzkanten zweiseitig ummantelt, Tür mit hochwertiger Beschichtung. Vorgerichtet für Schiebetürsystem Silence (Haftmagnete und Bodennut). Vorgerichtet für Griffstange Eleganza 350 mm.

Holzart/Oberfläche	Höhe A / B	Breite [cm]			
		82,5	95,0	107,5	120,0
HPL 0,8 mm Schichtstoff Oberflächen					
Urban	A	512,70	547,60	652,40	659,50
	B	547,60	586,00	701,20	708,90
Standardausstattung					Preis
Bodennut (35x17mm)					35,50
2 Fräsungen für Haftmagnete (Ø 17mm)					
Vorgerichtet f. Griffstange Eleganza					L: 350 mm 45,80
Zusatzleistungen					
Griffstangen siehe Kapitel Zubehör.					

Hinweis:

Bodennut und sonstige Ausstattungen richten sich nach dem verwendeten Schiebetürsystem.
Durchgangsbreite verringert sich um Position der aufragenden Griffstange / Griffmuschel.
Sondermasse siehe Kalkulationsprogramm OFFER.

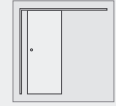

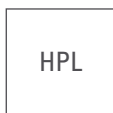

Sicherheits-Elemente

Gerne informieren Sie unsere Mitarbeiter über das Sortiment.

FON: 056 648 99 77

FAX: 056 648 97 01

- Weiss
- Farblack
- Streichfähig
- DurTop
- HPL
- Furnier
- Massivholz
- Glas
- Schiebesysteme
- Stahlzargen
- Professional
- Zubehör

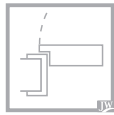

HPL

Optima Primata HPL

Tür in Schweizer Massen, dreiseitig gefälzt, ca. 39 mm dick, einhängfertig mit zwei Bändern V 0020 vernickelt und BB-Swiss Schloss edelstahlfarbig Dorn 60 mm, Falz 13/25,5 mm, Falzkanten dreiseitig ummantelt, eckig, Tür mit hochwertiger Beschichtung. Kürzbarkeit unten 45 mm.

Klassifizierung: Beanspruchungsgruppe M - Klimaklasse I (KK-EN 2a), Schallschutz Rw 28 dB

Standard-Höhen Gruppe A		1985,2000,2005,2015,2025 mm				
Standard-Höhen Gruppe B		2035, 2100, 2110 mm				
Türmodell	Höhe A / B	Breite [mm]				Rundprofil Aufpreis
		650/700 750/800/850	900 950	1000 1050/1100	1150 1200	
Primata HPL 0,8 mm Schichtstoff Oberflächen						
Optima 30	A	310,50	338,40	421,70	427,20	-
	B	338,40	368,80	460,50	466,60	-
Optima 34*	A	355,50	385,20	474,60	480,50	-
	B	385,20	418,10	516,10	522,70	-
Lichtöffnungstür LÖ 23	A	370,70	404,40	505,90	512,60	-
<i>Glasleiste GL7</i>	B	404,40	441,60	553,20	560,50	-
Lichtöffnungstür LÖ 20	A	439,60	480,20	602,30	610,50	-
<i>Glasleiste GL7</i>	B	480,20	525,00	659,20	668,20	-
Lichtöffnungstür LÖ 62	A	480,20	525,00	659,10	668,00	-
<i>Glasleiste GL7</i>	B	525,00	574,20	721,70	731,50	-
Lichtöffnungstür LÖ 14/40	A	599,10	655,80	825,70	837,10	-
<i>Glasleiste GL7</i>	B	655,80	718,00	904,90	917,30	-
Schiebetürausführung						Aufpreis
Schiebetür stumpf, Falzkanten zweiseitig ummantelt		mit Griffmuschel ohne Lochung nickel F2, Bodennut			95,40	
Standardausstattung						Preis
Griffmuscheln F2 ohne Lochung		inkl. Fräsung, montiert			45,90	
Zweiflügelige Ausführung						Aufpreis
						auf Anfrage
*Standardausstattung Optima 34						Preis
Band inkl. Bohrung/Fräsung:		V 0026 WF vernickelt			23,20	
daher abweichender Aufpreis Schiebetürausführung Optima 34						69,90

Hinweise: Türbreite 1250 mm auf Anfrage.

Optionale Lichtöffnungen:

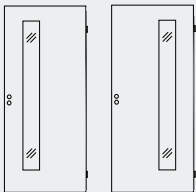

Lichtöffnung
schlossseitig

Lichtöffnung
bandseitig

Optima Primata HPL, stumpf

Tür in Schweizer Massen, Kanten stumpf, ca. 39 mm dick, mit 2 Fräsungen für einfache Vollappenband (ohne Band) und BB-Swiss Schloss edelstahlfarbig Dorn 60 mm montiert, Kanten dreiseitig ummantelt, Tür mit hochwertiger Beschichtung. Kürzbarkeit unten 45 mm.

Klassifizierung: Beanspruchungsgruppe M - Klimaklasse I (KK-EN 2a), Schallschutz Rw 28 dB

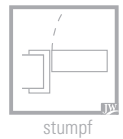
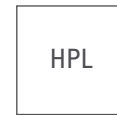

Standard-Höhen Gruppe A	1985, 2002, 2005, 2015 mm
Standard-Höhen Gruppe B	2080, 2100, 2110 mm

Türmodell	Höhe A / B	Breite [mm]			
		626/676 726/776/826	876 926/976	1026 1076	1126 1176

Primata HPL 0,8 mm Schichtstoff Oberflächen

Optima 30	A	330,80	358,60	442,00	447,40
	B	358,60	389,10	480,70	486,70
Optima 34	A	352,60	382,30	471,50	477,50
	B	382,30	415,10	513,10	519,70
Lichtöffnungstür LÖ 23 <i>Glasleiste GL7</i>	A	390,90	424,70	526,10	532,80
	B	424,70	461,80	573,40	580,80
Lichtöffnungstür LÖ 20 <i>Glasleiste GL7</i>	A	459,80	500,40	622,50	630,70
	B	500,40	545,20	679,50	688,50
Lichtöffnungstür LÖ 62 <i>Glasleiste GL7</i>	A	500,40	545,20	679,40	688,20
	B	545,20	594,40	741,90	751,80
Lichtöffnungstür LÖ 14/40 <i>Glasleiste GL7</i>	A	619,30	675,90	845,90	857,20
	B	675,90	738,30	925,20	937,60

Standardausstattung - im Grundpreis enthalten

	Preis
Band:	Bandfräsung ohne Tragbolzenbohrung (nicht Tectus) 20,20

Zweiflügelige Ausführung	Aufpreis
	auf Anfrage

Hinweise:

Türbreiten: Türbreite 1226 mm auf Anfrage.

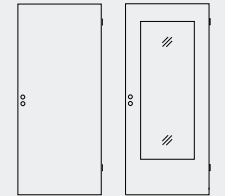

Optima 30,34 Optima LÖ 23

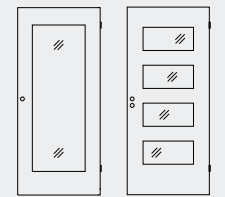

Optima LÖ 20 Optima LÖ 40

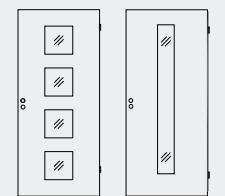

Optima LÖ 14 Optima LÖ 62

Optionale Lichtöffnungen:

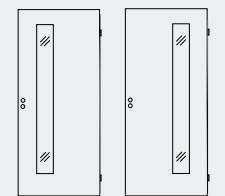

Lichtöffnung schlossseitig Lichtöffnung bandseitig

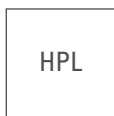
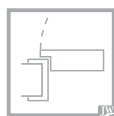

Zarge VZ-6, Primata Kollektion

Umfassungszarge für gefälzte Türen in Schweizer Massen, Bekleidungsbreite 60 mm (Standard), Futterbrett mit Falzbekleidung fest verleimt, Zierbekleidung mit Steckverbindung zum Ausgleich unterschiedlicher Wanddicken, mit eingebautem Schliessblech nickel-silber und Bandtaschen für lose beiliegende Bandrahmenteile V 3400 WF vernickelt, Dichtungsprofil eingezogen, Zarge mit hochwertiger Beschichtung.



Standard-Höhen Gruppe A	1985,2000,2005,2015,2025 mm	Breiten alle 50 mm
Standard-Höhen Gruppe B	2035, 2100, 2110 mm	von 650 bis 1050 mm

Holzart/Oberfläche	Höhe A / B	Wanddicke [mm]					
		80/100	115 125/145	165	185 205	220/255 240/270	310 290/330

Primata HPL 0,8 mm Schichtstoff Oberflächen

VZ-6	A	401,40	413,90	442,10	457,60	495,20	523,40
	B	434,30	448,20	479,50	496,90	538,60	569,90

Hinweise:
2-flügelige Türelemente Preis auf Anfrage

Durchgangszarge VZ-6

Umfassungszarge in Schweizer Massen, Bekleidungsbreite 60mm (Standard), Futterbrett und zwei Zierbekleidungen mit Steckverbindung zum Ausgleich unterschiedlicher Wanddicken, Zarge mit hochwertiger Beschichtung.

Standard-Höhen Gruppe A	1985,2000,2005,2015,2025 mm	Breiten alle 50 mm
Standard-Höhen Gruppe B	2035, 2100, 2110 mm	von 650 bis 1050 mm

Holzart/Oberfläche	Höhe A / B	Wanddicke [mm]					
		80/100	115 125/145	165	185 205	220/255 240/270	310 290/330

Primata HPL 0,8 mm Schichtstoff Oberflächen

Durchgangszarge VZ-6	A	497,40	509,90	538,10	553,80	591,40	619,40
	B	530,50	544,40	575,70	593,10	634,80	666,10

Zarge VZ-6, stumpf, Primata Kollektion

Umfassungszarge für stumpfe Türen in Schweizer Massen, Bekleidungsbreite 60 mm (Standard), Futterbrett mit Falzbekleidung fest verleimt, Zierbekleidung mit Steckverbindung zum Ausgleich unterschiedlicher Wanddicken, mit eingebautem Schliessblech nickel-silber mit verstellbaren Fallenloch, Bandtaschen V 7602 3D (nur für Band V 7888 WF), Dichtungsprofil eingezogen, Zarge mit hochwertiger Beschichtung.

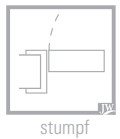
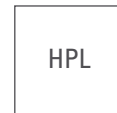

Standard-Höhen Gruppe A	1985,2002,2005,2015, mm	Breiten alle 50 mm
Standard-Höhen Gruppe B	2080, 2100, 2110 mm	von 626 bis 1026 mm

Holzart/Oberfläche	Höhe A / B	Wanddicke [mm]					
		80/100	115 125/145	165	185 205	220/255 240/270	310 290/330

Primata HPL 0,8 mm Schichtstoff Oberflächen

VZ-6, stumpf	A	638,40	650,90	679,10	694,70	732,20	760,40
	B	671,40	685,30	716,50	733,90	775,70	806,90

Standardausstattung	im Grundpreis enthalten:	Preis
Bandaufnahme	V 7602 3 D (nur für Band V 7888 WF)	110,30
Schliessblech	ni-si (stumpf) mit verstellbarem Fallenloch	86,10
Zusatzleistungen		Aufpreis
Zierbekleidung futterbrettbündig	71/13 mm, Verstellbereich: +/- 2mm, ab WD 100 mm	303,90

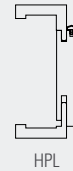

Renovierungszarge VZ-6, Wandstärke 70 mm

Renovierungszarge zum Ummanteln von dünnen Wänden, Futterbrett mit Falzbekleidung fest verleimt, Zierbekleidung mit Steckverbindung zum Ausgleich unterschiedlicher Wanddicken, mit eingebautem Schliessblech nickel-silber für zweitourige Schliessung und Bandtaschen für lose beiliegende Bandrahmentteile V 3400 WF vernickelt, Dichtungsprofil eingezogen, Zargen mit hochwertiger Beschichtung.

Standard-Höhen Gruppe A	1985,2000,2005,2015,2025 mm	Breiten alle 50 mm
Standard-Höhen Gruppe B	2035, 2100, 2110 mm	von 650 bis 1050 mm

Holzart/Oberfläche	Höhe A / B	Wanddicke [mm]
		70

Primata HPL 0,8 mm Schichtstoff Oberflächen

	A	535,30
	B	569,80

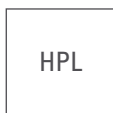

Schallschutz-Elemente

Anwendungsfall: Abschlusstür, Wohnungseingänge

Schallschutztür Typ48

Tür in Schweizer Massen, dreiseitig gefälzt, ca. 48mm dick, mehrlagiger Spezialaufbau für erhöhte Schalldämmung, einhängefertig mit zwei Bändern V0026 WF vernickelt und KABA-Swiss Schloss edelstahlfarbig Dorn 60mm, Einfachfalz 13/29.5mm inkl. eingebauter Türfalzdichtung, Einleimer Holz / Holzwerkstoff, Falzkanten 3-seitig ummantelt, absenkbare Bodendichtung eingebaut, Türe mit hochwertiger Beschichtung.

Klassifizierung: Beanspruchungsgruppe S - Klimaklasse KK-EN 2b (alt KK II), Schallschutz Rw 44 dB

Standard-Höhen Gruppe A	1985,2000,2005,2015,2025 mm					
Standard-Höhen Gruppe B	2035, 2100, 2110 mm					
Holzart/Oberfläche	Höhe A / B	Breite [mm]				
		650/700 750/800/850	900 950	1000 1050/1100	1150 1200	
HPL 0,8 mm Schichtstoff Oberflächen						
Primata	A	788,10	830,20	956,80	965,10	
	B	830,20	876,60	1.015,80	1.025,00	
Standardausstattung montiert - im Grundpreis enthalten.						
Schloss: KABA CH-Schloss, 60 mm Dorn, edelstahlfarbig					Preis	
mechanisch absenkende Bodendichtung, Schall-Ex-L, eingebaut					27,70	
Band V0026 WF					145,60	
					23,20	
Zusatzleistungen						
CH PZ-Schloss, Dorn 60mm, 2-tourig					Preis	
					31,90	
Hinweis: Absperrungen/Klimaklassen siehe Zusatzleistungen						

Technischer Hinweis:

Der Liefer- und Zulassungsumfang beinhaltet die Formate:
Grössere Abmessungen auf Anfrage/OFFER.

Breiten [mm]: min. 650 max. 1150 mm
Höhen [mm]: min. 1985 max. 2110 mm

Schallschutzzarge Einfachfalz

Umfassungszarge für gefälzte Schallschutztüren in Schweizer Massen, Futterbrett mit Falzbekleidung fest verleimt, mit eingebautem Klasse-S-Schliessblech vernickelt und mit zwei Bandaufnahmen V 4600-7 mit Gewindehülse M10X1 verzinkt, Dichtungsprofil Nr.77 (akustisch wirksam) eingezogen, Zierbekleidung mit Steckverbindung zum Ausgleich unterschiedlicher Wanddicken, Zarge mit hochwertiger Beschichtung.

Standard-Höhen Gruppe A	1985,2000,2005,2015,2025 mm					Breiten alle 50 mm	
Standard-Höhen Gruppe B	2035, 2100, 2110 mm					von 650 bis 1050 mm	
Holzart/Oberfläche	Höhe A / B	Wanddicke [mm]					
		100	115 125/145	165	185 205	220/255 240/270	310 290/330
HPL 0,8 mm Schichtstoff Oberflächen							
Primata	A	580,30	592,80	621,00	636,60	674,10	702,30
	B	613,30	627,20	658,50	675,90	717,50	748,80
Standardausstattung							
		im Grundpreis enthalten:					Preis
Schliessblech:		Klasse-S ni-si					65,40
Bänder, Bandtaschen:		V 4400 WF vernickelt für V3693					112,20



Optional:



Schallschutz-Schiebetüren

Anwendungsfall: Wohnungseingänge, Büroräume, Musikräume

HPL



Schiebetür Optima 41 mit Spezialschalldämmeinlage (41 dB/RW)

Schiebetür stumpf, ca. 39mm dick, ohne Griffmuschel, mit Bodennut, Falzkanten zweiseitig ummantelt, Tür mit hochwertiger Beschichtung. Vorgerichtet für Schiebetürsystem Silence (Haftmagnete und Bodennut). Vorgerichtet für Griffstange Eleganza 350 mm.

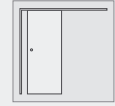

Holzart/Oberfläche	Höhe	Breite [mm]			
		825	950	1075	1200
HPL 0,8 mm Schichtstoff Oberflächen					
Primata	A	509,10	543,70	647,40	654,30
	B	543,70	581,70	695,80	703,30
Standardausstattung					Preis
Bodennut (35x17mm)					35,50
2 Fräsungen für Haftmagnete (Ø 17mm)					
Vorgerichtet f. Griffstange Eleganza					L: 350 mm 45,80
Zusatzleistungen					
Griffstangen siehe Kapitel Zubehör.					

Hinweis:

Bodennut und sonstige Ausstattungen richten sich nach dem verwendeten Schiebetürsystem.
Durchgangsbreite verringert sich um Position der auftragenden Griffstange / Griffmuschel.
Sondermasse siehe Kalkulationsprogramm OFFER.

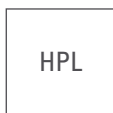

Sicherheits-Elemente

Gerne informieren Sie unsere Mitarbeiter über das Sortiment.

FON: 056 648 99 77

FAX: 056 648 97 01

- Weiss
- Farblack
- Streichfähig
- DurTop
- HPL
- Furnier
- Massivholz
- Glas
- Schiebesysteme
- Stahlzargen
- Professional
- Zubehör

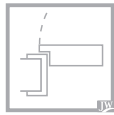

Optima Argolite HPL

Tür in Schweizer Massen, dreiseitig gefälzt, ca. 39 mm dick, einhängfertig mit zwei Bändern V 0020 vernickelt und BB-Swiss Schloss edelstahlfarbig Dorn 60 mm, Falz 13/25,5 mm, Falzkanten dreiseitig ummantelt*, eckig, Tür mit hochwertiger Beschichtung. Kürzbarkeit unten 45 mm.

Klassifizierung: Beanspruchungsgruppe M - Klimaklasse I (KK-EN 2a), Schallschutz Rw 28 dB

Standard-Höhen Gruppe A	1985,2000,2005,2015,2025 mm
Standard-Höhen Gruppe B	2035, 2100, 2110 mm

Türmodell	Höhe A / B	Breite [mm]				Rundprofil Aufpreis
		650/700 750/800/850	900 950	1000 1050/1100	1150 1200	

Argolite HPL 0,8 mm Schichtstoff Oberflächen

Optima 30	A	500,10	546,80	687,10	696,40	-
	B	546,80	598,20	752,50	762,70	-
Optima 34*	A	545,10	593,70	740,00	749,60	-
	B	593,70	647,40	808,10	818,80	-
Lichtöffnungstür LÖ 23 <i>Glasleiste GL7</i>	A	560,20	613,10	771,20	781,70	-
	B	613,10	671,10	845,10	856,70	-
Lichtöffnungstür LÖ 20 <i>Glasleiste GL7</i>	A	629,10	688,80	867,60	879,60	-
	B	688,80	754,30	951,20	964,30	-
Lichtöffnungstür LÖ 62 <i>Glasleiste GL7</i>	A	669,70	733,50	924,50	937,20	-
	B	733,50	803,40	1.013,60	1.027,70	-
Lichtöffnungstür LÖ 14/40 <i>Glasleiste GL7</i>	A	788,60	864,20	1.091,10	1.106,20	-
	B	864,20	947,50	1.196,80	1.213,50	-

Schiebetürausführung

Schiebetür stumpf, Falzkanten zweiseitig ummantelt	mit Griffmuschel ohne Lochung nickel F2, Bodennut	Aufpreis 95,40
---	--	--------------------------

Standardausstattung

Griffmuscheln F2 ohne Lochung	inkl. Fräsung, montiert	Preis 45,90
-------------------------------	-------------------------	-----------------------

Zweiflügelige Ausführung

		Aufpreis auf Anfrage
--	--	--------------------------------

*Standardausstattung Optima 34

Band inkl. Bohrung/Fräsung:	V 0026 WF vernickelt	Preis 23,20
-----------------------------	----------------------	-----------------------

daher abweichender Aufpreis Schiebetürausführung Optima 34 **69,90**

Hinweise: Türbreite 1250 mm auf Anfrage.

Optionale Lichtöffnungen:

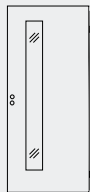

Lichtöffnung
schlossseitig

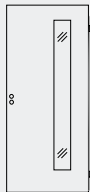

Lichtöffnung
bandseitig

*Kantenbeschichtung 3-seitig im Rahmen der JELD-WEN Kantenkollektion

Optima Argolite, stumpf

Tür in Schweizer Massen, Kanten stumpf, ca. 39 mm dick, mit 2 Fräsungen für einfache Vollappenband (ohne Band) und BB-Swiss Schloss edelstahlfarbig Dorn 60 mm montiert, Kanten dreiseitig ummantelt*, Tür mit hochwertiger Beschichtung. Kürzbarkeit unten 45 mm.

Klassifizierung: Beanspruchungsgruppe M - Klimaklasse I (KK-EN 2a), Schallschutz Rw 28 dB

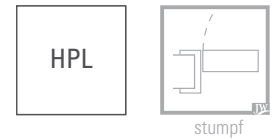

Standard-Höhen Gruppe A	1985,2002,2005,2015 mm
Standard-Höhen Gruppe B	2080, 2100, 2110 mm

Türmodell	Höhe A / B	Breite [mm]			
		626/676 726/776/826	876 926/976	1026 1076	1126 1176

Argolite HPL 0,8 mm Schichtstoff Oberflächen

Optima 30	A	520,30	567,00	707,30	716,50
	B	567,00	618,40	772,70	782,90
Optima 34	A	542,10	590,80	736,90	746,70
	B	590,80	644,50	805,00	815,80
Lichtöffnungstür LÖ 23 <i>Glasleiste GL7</i>	A	580,40	633,20	791,50	801,90
	B	633,20	691,20	865,40	877,00
Lichtöffnungstür LÖ 20 <i>Glasleiste GL7</i>	A	649,30	709,00	887,90	899,80
	B	709,00	774,50	971,50	984,50
Lichtöffnungstür LÖ 62 <i>Glasleiste GL7</i>	A	689,90	753,70	944,70	957,50
	B	753,70	823,60	1.033,90	1.047,90
Lichtöffnungstür LÖ 14/40 <i>Glasleiste GL7</i>	A	808,90	884,50	1.111,30	1.126,40
	B	884,50	967,70	1.217,00	1.233,80

Standardausstattung - im Grundpreis enthalten

	Preis
Band:	Bandfräsung ohne Tragbolzenbohrung (nicht Tectus) 20,20

Zweiflügelige Ausführung	Aufpreis
	auf Anfrage

Hinweise:
Türbreiten:

Türbreite 1226 mm auf Anfrage.

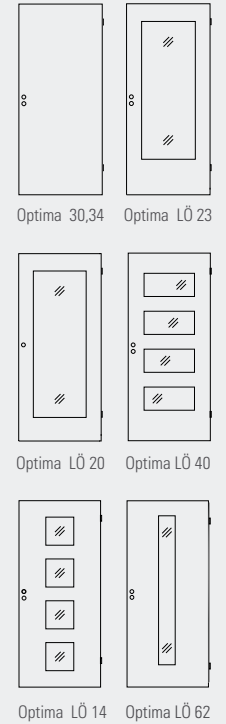

Optionale Lichtöffnungen:

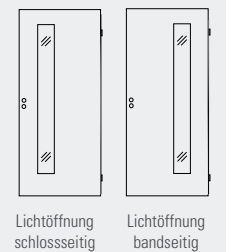

*Kantenbeschichtung 3-seitig im Rahmen der JELD-WEN Kantenkollektion

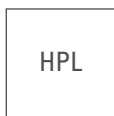

Zarge VZ-6, Argolite

Umfassungszarge für gefälzte Türen in Schweizer Massen, Bekleidungsbreite 60 mm (Standard), Futterbrett mit Falzbekleidung fest verleimt, Zierbekleidung mit Steckverbindung zum Ausgleich unterschiedlicher Wanddicken, mit eingebautem Schliessblech nickel-silber und Bandtaschen für lose beiliegende Bandrahmenteile V 3400 WF vernickelt, Dichtungsprofil eingezogen, Zarge mit hochwertiger Beschichtung.

Standard-Höhen Gruppe A	1985,2000,2005,2015,2025 mm	Breiten alle 50 mm
Standard-Höhen Gruppe B	2035, 2100, 2110 mm	von 650 bis 1050 mm

Holzart/Oberfläche	Höhe A / B	Wanddicke [mm]					
		80/100	115 125/145	165	185 205	220/255 240/270	310 290/330

Argolite HPL 0,8 mm Schichtstoff Oberflächen

VZ-6	A	617,70	637,90	682,90	708,00	768,00	813,30
	B	670,70	693,00	743,00	770,80	837,50	887,50

Hinweise:
2-flügelige Türelemente Preis auf Anfrage

Durchgangszarge VZ-6

Umfassungszarge in Schweizer Massen, Bekleidungsbreite 60mm (Standard), Futterbrett und zwei Zierbekleidungen mit Steckverbindung zum Ausgleich unterschiedlicher Wanddicken, Zarge mit hochwertiger Beschichtung.

Standard-Höhen Gruppe A	1985,2000,2005,2015,2025 mm	Breiten alle 50 mm
Standard-Höhen Gruppe B	2035, 2100, 2110 mm	von 650 bis 1050 mm

Holzart/Oberfläche	Höhe A / B	Wanddicke [mm]					
		80/100	115 125/145	165	185 205	220/255 240/270	310 290/330

Argolite HPL 0,8 mm Schichtstoff Oberflächen

Durchgangszarge VZ-6	A	713,90	733,90	779,10	804,10	864,20	909,40
	B	766,90	789,10	839,10	867,00	933,70	983,70

Zarge VZ-6, stumpf, Argolite

Umfassungszarge für stumpfe Türen in Schweizer Massen, Bekleidungsbreite 60 mm (Standard), Futterbrett mit Falzbekleidung fest verleimt, Zierbekleidung mit Steckverbindung zum Ausgleich unterschiedlicher Wanddicken, mit eingebautem Schliessblech nickel-silber mit verstellbarem Fallenloch, Bandtaschen V 7602 3D (nur für Band V 7888 WF), Dichtungsprofil eingezogen, Zarge mit hochwertiger Beschichtung.

HPL



stumpf

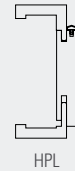

HPL

Standard-Höhen Gruppe A		1985,2002,2005,2015, mm	Breiten alle 50 mm				
Standard-Höhen Gruppe B		2080, 2100, 2110 mm	von 626 bis 1026 mm				
Holzart/Oberfläche	Höhe A / B	Wanddicke [mm]					
		80/100	115 125/145	165	185 205	220/255 240/270	310 290/330
Argolite HPL 0,8 mm Schichtstoff Oberflächen							
VZ-6, stumpf	A	854,80	874,90	919,90	945,00	1.005,10	1.050,40
	B	907,80	930,10	980,10	1.007,80	1.074,60	1.124,60
Standardausstattung		im Grundpreis enthalten:					Preis
Bandaufnahme		V 7602 3 D (nur für Band V 7888 WF)					110,30
Schliessblech		ni-si (stumpf) mit verstellbarem Fallenloch					86,10
Zusatzleistungen							Aufpreis
Zierbekleidung futterbrettbündig		71/13 mm, Verstellbereich: +/- 2mm, ab WD 100 mm					303,90

Renovierungszarge VZ-6, Wandstärke 70 mm

Renovierungszarge zum Ummanteln von dünnen Wänden, Futterbrett mit Falzbekleidung fest verleimt, Zierbekleidung mit Steckverbindung zum Ausgleich unterschiedlicher Wanddicken, mit eingebautem Schliessblech nickel-silber für zweitourige Schliessung und Bandtaschen für lose beiliegende Bandrahmenteile V 3400 WF vernickelt, Dichtungsprofil eingezogen, Zargen mit hochwertiger Beschichtung.

Standard-Höhen Gruppe A		1985,2000,2005,2015,2025 mm	Breiten alle 50 mm	
Standard-Höhen Gruppe B		2035, 2100, 2110 mm	von 650 bis 1050 mm	
Holzart/Oberfläche	Höhe A / B	Wanddicke [mm]		
		70		
Argolite HPL 0,8 mm Schichtstoff Oberflächen				
	A	759,30		
	B	814,40		

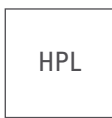

Schallschutz-Elemente

Anwendungsfall: Abschlusstür, Wohnungseingänge

Schallschutztür Typ48

Tür in Schweizer Massen, dreiseitig gefälzt, ca. 48mm dick, mehrlagiger Spezialaufbau für erhöhte Schalldämmung, einhängefertig mit zwei Bändern V0026 WF vernickelt und KABA-Swiss Schloss edelstahlfarbig Dorn 60mm, Einfachfalz 13/29.5mm inkl. eingebauter Türfalzdichtung, Einleimer Holz / Holzwerkstoff, Falzkanten 3-seitig ummantelt*, absenkbare Bodendichtung eingebaut, Türe mit hochwertiger Beschichtung.

Klassifizierung: Beanspruchungsgruppe S - Klimaklasse KK-EN 2b (alt KK II), Schallschutz Rw 44 dB

Standard-Höhen Gruppe A	1985,2000,2005,2015,2025 mm					
Standard-Höhen Gruppe B	2035, 2100, 2110 mm					
Holzart/Oberfläche	Höhe A / B	Breite [mm]				
		650/700 750/800/850	900 950	1000 1050/1100	1150 1200	
HPL 0,8 mm Schichtstoff Oberflächen						
Argolite	A	977,50	1.038,80	1.222,20	1.234,20	
	B	1.038,80	1.105,80	1.307,80	1.321,10	
Standardausstattung montiert - im Grundpreis enthalten.					Preis	
Schloss: KABA CH-Schloss, 60 mm Dorn, edelstahlfarbig					27,70	
mechanisch absenkende Bodendichtung, Schall-Ex-L, eingebaut					145,60	
Band V0026 WF					23,20	
Zusatzleistungen					Preis	
CH PZ-Schloss, Dorn 60mm, 2-tourig					31,90	

Hinweis: Absperrungen/Klimaklassen siehe Zusatzleistungen

Technischer Hinweis:

Der Liefer- und Zulassungsumfang beinhaltet die Formate:
Grössere Abmessungen auf Anfrage/OFFER.

Breiten [mm]: min. 650 max. 1150 mm
Höhen [mm]: min. 1985 max. 2110 mm

*Kantenbeschichtung 3-seitig im Rahmen der JELD-WEN Kantenkollektion

Schallschutzzarge Einfachfalz

Umfassungszarge für gefälzte Schallschutztüren in Schweizer Massen, Futterbrett mit Falzbekleidung fest verleimt, mit eingebautem Klasse-S-Schliessblech vernickelt und mit zwei Bandaufnahmen V 4600-7 mit Gewindehülse M10X1 verzinkt, Dichtungsprofil Nr.77 (akustisch wirksam) eingezogen, Zierbekleidung mit Steckverbindung zum Ausgleich unterschiedlicher Wanddicken, Zarge mit hochwertiger Beschichtung.

Standard-Höhen Gruppe A	1985,2000,2005,2015,2025 mm					Breiten alle 50 mm	
Standard-Höhen Gruppe B	2035, 2100, 2110 mm					von 650 bis 1050 mm	
Holzart/Oberfläche	Höhe A / B	Wanddicke [mm]					
		100	115 125/145	165	185 205	220/255 240/270	310 290/330
HPL 0,8 mm Schichtstoff Oberflächen							
Argolite	A	796,70	816,80	861,80	886,90	947,00	992,20
	B	849,70	871,90	922,00	949,70	1.016,50	1.066,50
Standardausstattung					im Grundpreis enthalten:		Preis
Schliessblech:					Klasse-S ni-si		65,40
Bänder, Bandtaschen:					V 4400 WF vernickelt für V3693		112,20

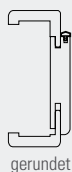

Optional:



Schallschutz-Schiebetüren**Anwendungsfall: Wohnungseingänge, Büroräume, Musikräume**

HPL

**Schiebetür Optima 41 mit Spezialschalldämmeinlage (41 dB/RW)**

Schiebetür stumpf, ca. 39mm dick, ohne Griffmuschel, mit Bodennut, Falzkanten zweiseitig ummantelt, Tür mit hochwertiger Beschichtung. Vorgerichtet für Schiebetürsystem Silence (Haftmagnete und Bodennut). Vorgerichtet für Griffstange Eleganza 350 mm.

Holzart/Oberfläche	Höhe	Breite [cm]			
		82,5	95,0	107,5	120,0
HPL 0,8 mm Schichtstoff Oberflächen					
Argolite	A	698,70	752,20	912,80	923,50
	B	752,20	811,10	987,60	999,50
Standardausstattung					Preis
Bodennut (35x17mm)					35,50
2 Fräsungen für Haftmagnete (Ø 17mm)					
Vorgerichtet f. Griffstange Eleganza					L: 350 mm 45,80
Zusatzleistungen					
Griffstangen siehe Kapitel Zubehör.					

Hinweis:

Bodennut und sonstige Ausstattungen richten sich nach dem verwendeten Schiebetürsystem.
Durchgangsbreite verringert sich um Position der auftragenden Griffstange / Griffmuschel.
Sondermasse siehe Kalkulationsprogramm OFFER.

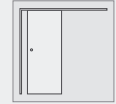

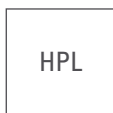

Sicherheits-Elemente











Gerne informieren Sie unsere Mitarbeiter über das Sortiment.





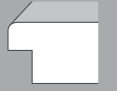
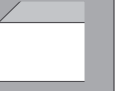

FON: 056 648 99 77

FAX: 056 648 97 01

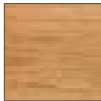
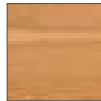
- Weiss
- Farblack
- Streichfähig
- DurTop
- HPL
- Furnier
- Massivholz
- Glas
- Schiebesysteme
- Stahlzargen
- Professional
- Zubehör

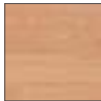
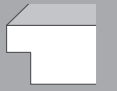
Furnier

FURNIER Classic						
						
Buche	Eiche	Eiche spez. hell	Ahorn kanad.	Mahagoni	Limba*	Limba streichf.*
Furnier						
	gefälzt/eckig	gefälzt/rund	stumpf	nachhaltig	wohngesund	
Türen	Seiten					
Optima 30	106	106	118	PEFC / FSC®	•	
Optima 34	107	107	119	PEFC / FSC®	•	
Optima LÖ 23	108	108	120	PEFC / FSC®	•	
Optima LÖ 20	109	109	121	PEFC / FSC®	•	
Optima LÖ 62	110	110	122	PEFC / FSC®	•	
Optima LÖ 40 LÖ 14	111	111	123	PEFC / FSC®	•	

FURNIER Living						
						
Eiche europ.astig	Eiche	Ahorn kanad.	Buche			
Furnier						
	gefälzt/eckig	gefälzt/rund	stumpf	nachhaltig	wohngesund	
Türen	Seiten					
Optima 30	112	–	124	PEFC / FSC®	•	
Optima 34	113	–	125	PEFC / FSC®	•	
Optima LÖ 23	114	–	126	PEFC / FSC®	•	
Optima LÖ 20	115	–	127	PEFC / FSC®	•	
Optima LÖ 62	116	–	128	PEFC / FSC®	•	
Optima LÖ 40 LÖ 14	117	–	129	PEFC / FSC®	•	





Weitere Ausführungen, Varianten siehe Kalkulationssoftware OFFER.



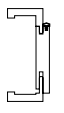
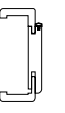
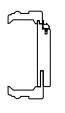

Die abgebildeten Oberflächen können durch Fotografie und Druck vom Original abweichen.

*Die Oberflächen Limba und Limba streichfähig sind nicht FSC® zertifiziert.

Im Sinne unserer Strategie der Nachhaltigkeit und Wohngesundheit unterliegen unsere Produkte sowie die verwendeten Rohmaterialien einer kontinuierlichen Weiterentwicklung. Erfahren Sie mehr über unsere Produkte und Zertifizierungen nach FSC™ oder PEFC im JELD-WEN Mediaportal unter www.jeld-wen.ch.



	 gefälzt	 stumpf	 eckig	 rund	 profiliert	 nachhaltig	 wohngesund
Zargen	Seiten						
VZ-6	130	132	•	•	–	PEFC / FSC®	•
Durchgangszarge VZ-6	131	–	•	–	–	PEFC	•
Renozarge VZ-6	133	–	•	–	–	PEFC	•

FURNIER							
	 gefälzt/eckig	 gefälzt/rund	 stumpf	 nachhaltig	 wohngesund		
Schallschutzelemente	Seiten						
Typ48	134	–	siehe OFFER	PEFC	•		
Einfachfalzzarge	135	–		PEFC	•		
Schallschutz-Schiebetüren	136	–		PEFC	•		

Im Sinne unserer Strategie der Nachhaltigkeit und Wohngesundheit unterliegen unsere Produkte sowie die verwendeten Rohmaterialien einer kontinuierlichen Weiterentwicklung. Erfahren Sie mehr über unsere Produkte und Zertifizierungen nach FSC™ oder PEFC im JELD-WEN Mediportal unter www.jeld-wen.ch.





Furnier Classic

gefälzt

Röhrenspankertür Optima 30

Tür in Schweizer Massen, dreiseitig gefälzt, ca. 39 mm dick, einhängfertig mit zwei Bändern V 0020 vernickelt und BB-Swiss Schloss edelstahlfarbig Dorn 60 mm, Falz 13/25,5 mm, Falzkanten dreiseitig ummantelt, eckig, Tür mit hochwertiger Lackierung. Kürzbarkeit unten 45 mm.

Klassifizierung: Beanspruchungsgruppe M - Klimaklasse I (KK-EN 2a), Schallschutz Rw 28 dB

Standard-Höhen Gruppe A	1985,2000,2005,2015,2025 mm
Standard-Höhen Gruppe B	2035, 2100, 2110 mm

Holzart/Oberfläche	Höhe A / B	Breite [mm]				Rundprofil Aufpreis
		650/700 750/800/850	900 950	1000 1050/1100	1150 1200	

Classic - Furnier-Oberflächen: Blume, gestürzt

Ahorn kanad.	A	310,70	338,50	421,80	427,30	-
	B	338,50	369,00	460,60	466,90	-
Buche	A	258,20	280,70	348,50	352,90	32,10
	B	280,70	305,50	380,00	385,00	32,10
Eiche	A	310,90	338,60	422,10	427,60	-
	B	338,60	369,20	461,10	467,10	-
Eiche spez. hell	A	271,10	294,90	366,30	371,10	-
	B	294,90	321,10	399,70	405,00	-
Limba	A	240,70	261,50	323,90	328,10	-
	B	261,50	284,40	353,00	357,60	-
Limba streichf.	A	202,70	219,70	270,60	274,10	-
	B	219,70	238,40	294,50	298,20	-
Mahagoni	A	250,90	272,80	338,40	342,70	-
	B	272,80	296,80	368,80	373,60	-

Zusatzleistungen

Lisenen (Türdicke 43 mm)	silberfarben matt; inkl. 4,5 mm HDF Absperrung	Aufpreis
--------------------------	--	-----------------

Zweiflügelige Ausführung		Aufpreis
---------------------------------	--	-----------------

		Auf Anfrage
--	--	-------------

Schiebetürausführung

Schiebetür stumpf,	mit Griffmuschel	Aufpreis
--------------------	------------------	-----------------

Falzkanten zweiseitig ummantelt	ohne Lochung nickel F2, Bodennut	95,40
---------------------------------	----------------------------------	-------

Standardausstattung

Griffmuscheln F2 ohne Lochung	im Grundpreis enthalten:	Preis
-------------------------------	--------------------------	--------------

	inkl. Fräsung, montiert	45,90
--	-------------------------	-------

Hinweis: Türbreite 1250 mm auf Anfrage



Optima 30 Classic

Vollspantür Optima 34

Tür in Schweizer Massen, dreiseitig gefälzt, ca. 39 mm dick, einhängefertig mit zwei Bändern V 0026 WF vernickelt und BB-Swiss Schloss edelstahlfarbig Dorn 60 mm, Falz 13/25,5 mm, Falzkanten dreiseitig ummantelt, eckig, Tür mit hochwertiger Lackierung, Kürzbarkeit unten 45 mm.

Klassifizierung: Beanspruchungsgruppe M - Klimaklasse I (KK-EN 2b), Schallschutz Rw 34 dB



Standard-Höhen Gruppe A		1985,2000,2005,2015,2025 mm					Rundprofil Aufpreis
Standard-Höhen Gruppe B		2035, 2100, 2110 mm					
Holzart/Oberfläche	Höhe A / B	Breite [mm]					
		650/700 750/800/850	900 950	1000 1050/1100	1150 1200		
Classic - Furnier-Oberflächen: Blume, gestürzt							
Ahorn kanad.	A		355,80	385,40	474,70	480,60	-
	B		385,40	418,20	516,30	522,80	-
Buche	A		303,20	327,80	401,40	406,10	32,10
	B		327,80	354,70	435,60	440,90	32,10
Eiche	A		355,90	385,70	474,90	480,80	-
	B		385,70	418,40	516,70	523,20	-
Eiche spez. hell	A		316,10	341,90	419,20	424,30	-
	B		341,90	370,20	455,30	460,90	-
Limba	A		285,70	308,60	376,80	381,30	-
	B		308,60	333,60	408,60	413,50	-
Limba streichf.	A		247,80	266,70	323,50	327,50	-
	B		266,70	287,50	350,10	354,30	-
Mahagoni	A		296,00	319,80	391,20	395,90	-
	B		319,80	346,00	424,30	429,70	-
Zusatzleistungen							Aufpreis
Lisenen (Türdicke 43 mm)			silberfarben matt; inkl. 4,5 mm HDF Absperrung				244,90
Standardausstattung			im Grundpreis enthalten:				Preis
Band inkl. Bohrung/Fräsung:			V 0026 WF vernickelt				23,20
Zweiflügelige Ausführung							Aufpreis
							Auf Anfrage
Schiebetürausführung							Aufpreis
Schiebetür stumpf, Falzkanten zweiseitig ummantelt			mit Griffmuschel ohne Lochung nickel F2, Bodennut				95,40
Standardausstattung			im Grundpreis enthalten:				Preis
Griffmuscheln F2 ohne Lochung			inkl. Fräsung, montiert				45,90



Optima 34 Classic

Hinweis: Türbreite 1250 mm auf Anfrage

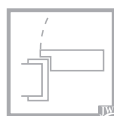

Furnier Classic

Lichtöffnungstür Optima LÖ 23

Tür in Schweizer Massen, dreiseitig gefälzt, ca. 39 mm dick, einhängfertig mit zwei Bändern V 0020 WF vernickelt und BB-Swiss-Schloss edelstahlfarbig Dorn 60 mm, Falz 13/25,5 mm, Falzkanten dreiseitig ummantelt, eckig, Glasöffnung mit Glasleisten GL1, Tür mit hochwertiger Lackierung, Kürzbarkeit unten 45 mm.

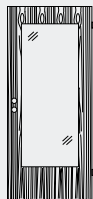

Optima LÖ 23 Classic

Standard-Höhen Gruppe A		1985, 2000, 2005, 2015, 2025 mm				
Standard-Höhen Gruppe B		2035, 2100, 2110 mm				
Holzart/Oberfläche	Höhe A / B	Breite [mm]				Rundprofil Aufpreis
		650/700 750/800/850	900 950	1000 1050/1100	1150 1200	
Classic - Furnier-Oberflächen: Blume, gestürzt						
Ahorn kanad.	A	370,90	404,50	506,00	512,70	-
	B	404,50	441,70	553,30	560,70	-
Buche	A	318,40	347,00	432,60	438,40	32,10
	B	347,00	378,40	472,70	478,80	32,10
Eiche	A	371,00	404,80	506,30	513,10	-
	B	404,80	442,10	553,70	561,10	-
Eiche spez. hell	A	331,20	361,00	450,50	456,50	-
	B	361,00	393,90	492,30	498,80	-
Limba	A	300,90	327,70	408,20	413,40	-
	B	327,70	357,20	445,70	451,60	-
Limba streichf.	A	262,90	285,80	355,00	359,50	-
	B	285,80	311,20	387,10	392,20	-
Mahagoni	A	311,10	339,10	422,50	428,00	-
	B	339,10	369,60	461,40	467,50	-
Zweiflügelige Ausführung					Aufpreis	
					Auf Anfrage	
Schiebetürausführung					Aufpreis	
Schiebetür stumpf, Falzkanten zweiseitig ummantelt		mit Griffmuschel ohne Lochung nickel F2, Bodennut			95,40	
Standardausstattung					im Grundpreis enthalten:	Preis
Griffmuscheln F2 ohne Lochung		inkl. Fräsung, montiert			45,90	

Hinweis: Türbreite 1250 mm auf Anfrage

Lichtöffnungstür Optima LÖ 20

Tür in Schweizer Massen, dreiseitig gefälzt, ca. 39 mm dick, einhängfertig mit zwei Bändern V 0020 WF vernickelt und BB-Swiss-Schloss edelstahlfarbig Dorn 60 mm, Falz 13/25,5 mm, Falzkanten dreiseitig ummantelt, eckig, Glasöffnung mit Glasleisten GL1, Tür mit hochwertiger Lackierung, Kürzbarkeit unten 45 mm.



Standard-Höhen Gruppe A		1985,2000,2005,2015,2025 mm					Rundprofil Aufpreis
Standard-Höhen Gruppe B		2035, 2100, 2110 mm					
Holzart/Oberfläche	Höhe A / B	Breite [mm]					
		650/700 750/800/850	900 950	1000 1050/1100	1150 1200		
Classic - Furnier-Oberflächen: Blume, gestürzt							
Ahorn kanad.	A	439,80	480,40	602,50	610,60	-	
	B	480,40	525,10	659,50	668,30	-	
Buche	A	387,30	422,70	529,20	536,20	32,10	
	B	422,70	461,70	578,70	586,60	32,10	
Eiche	A	439,90	480,60	602,70	610,90	-	
	B	480,60	525,40	659,80	668,70	-	
Eiche spez. hell	A	400,10	436,70	546,90	554,40	-	
	B	436,70	477,20	598,40	606,60	-	
Limba	A	369,80	403,50	504,60	511,30	-	
	B	403,50	440,60	551,80	559,20	-	
Limba streichf.	A	331,80	361,70	451,40	457,40	-	
	B	361,70	394,50	493,20	499,90	-	
Mahagoni	A	380,00	414,80	518,90	525,90	-	
	B	414,80	453,00	567,60	575,20	-	
Zusatzleistungen						Aufpreis	
Lisenen (Türdicke 43 mm)		silberfarben matt; inkl. 4,5 mm HDF Absperrung				244,90	
Zweiflügelige Ausführung						Aufpreis	
						Auf Anfrage	
Schiebetürausführung						Aufpreis	
Schiebetür stumpf, Falzkanten zweiseitig ummantelt		mit Griffmuschel ohne Lochung nickel F2, Bodennut				95,40	
Standardausstattung						Preis	
Griffmuscheln F2 ohne Lochung		inkl. Fräsung, montiert				45,90	

Hinweis: Türbreite 1250 mm auf Anfrage



Optima LÖ 20
Classic

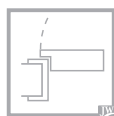

Furnier Classic

Lichtöffnungstür Optima LÖ 62

Tür in Schweizer Massen, dreiseitig gefälzt, ca. 39 mm dick, einhängfertig mit zwei Bändern V 0020 WF vernickelt und BB-Swiss-Schloss edelstahlfarbig Dorn 60 mm, Falz 13/25,5 mm, Falzkanten dreiseitig ummantelt, eckig, Glasöffnung mit Glasleisten GL1, Tür mit hochwertiger Lackierung, Kürzbarkeit unten 45 mm.

Standard-Höhen Gruppe A 1985,2000,2005,2015,2025 mm
 Standard-Höhen Gruppe B 2035, 2100, 2110 mm

Holzart/Oberfläche	Höhe A / B	Breite [mm]				Rundprofil Aufpreis
		650/700 750/800/850	900 950	1000 1050/1100	1150 1200	

Classic - Furnier-Oberflächen: Blume, gestürzt

Ahorn kanad.	A	480,40	525,00	659,20	668,20	-
	B	525,00	574,20	722,00	731,80	-
Buche	A	427,90	467,40	585,90	593,90	32,10
	B	467,40	510,90	641,20	650,00	32,10
Eiche	A	480,50	525,20	659,60	668,60	-
	B	525,20	574,40	722,20	732,10	-
Eiche spez. hell	A	440,70	481,40	603,90	611,90	-
	B	481,40	526,30	660,90	669,90	-
Limba	A	410,30	448,10	561,30	569,00	-
	B	448,10	489,60	614,20	622,60	-
Limba streichf.	A	372,40	406,30	508,20	514,90	-
	B	406,30	443,70	555,80	563,30	-
Mahagoni	A	420,60	459,50	575,80	583,50	-
	B	459,50	502,00	630,00	638,70	-

Zusatzleistungen	Aufpreis
------------------	----------

Lisenen (Türdicke 43 mm) silberfarben matt; inkl. 4,5 mm HDF Absperrung 244,90

Zweiflügelige Ausführung	Aufpreis
--------------------------	----------

Auf Anfrage

Schiebetürausführung	Aufpreis
----------------------	----------

Schiebetür stumpf, mit Griffmuschel 95,40
 Falzkanten zweiseitig ummantelt ohne Lochung nickel F2, Bodennut

Standardausstattung	im Grundpreis enthalten:	Preis
---------------------	--------------------------	-------

Griffmuscheln F2 ohne Lochung inkl. Fräsung, montiert 45,90

Hinweis: Türbreite 1250 mm auf Anfrage



Optima LÖ 62 Classic

Optionale Lichtöffnungen:

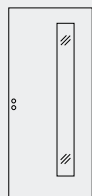

Lichtöffnung bandseitig

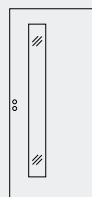

Lichtöffnung schlossseitig

Lichtöffnungstür Optima LÖ 40 und LÖ 14

Tür in Schweizer Massen, dreiseitig gefälzt, ca. 39 mm dick, einhängfertig mit zwei Bändern V 0020 WF vernickelt und BB-Swiss-Schloss edelstahlfarbig Dorn 60 mm, Falz 13/25,5 mm, Falzkanten dreiseitig ummantelt, eckig, Glasöffnung mit Glasleisten GL1, Tür mit hochwertiger Lackierung, Kürzbarkeit unten 45 mm.



Standard-Höhen Gruppe A	1985,2000,2005,2015,2025 mm
Standard-Höhen Gruppe B	2035, 2100, 2110 mm

Holzart/Oberfläche	Höhe A / B	Breite [mm]					Rundprofil Aufpreis
		650/700 750/800/850	900 950	1000 1050/1100	1150 1200		
Classic - Furnier-Oberflächen: Blume, gestürzt							
Ahorn kanad.	A	599,30	655,90	825,80	837,20	-	
	B	655,90	718,20	905,10	917,60	-	
Buche	A	546,80	598,20	752,50	762,70	32,10	
	B	598,20	654,80	824,40	835,70	32,10	
Eiche	A	599,40	656,00	826,00	837,40	-	
	B	656,00	718,50	905,40	917,90	-	
Eiche spez. hell	A	559,60	612,40	770,40	780,90	-	
	B	612,40	670,10	844,10	855,70	-	
Limba	A	529,30	578,80	727,90	737,90	-	
	B	578,80	633,50	797,50	808,40	-	
Limba streichf.	A	491,30	537,10	674,70	683,80	-	
	B	537,10	587,50	738,80	748,90	-	
Mahagoni	A	539,50	590,20	742,30	752,50	-	
	B	590,20	645,90	813,30	824,30	-	
Zweiflügelige Ausführung						Aufpreis	
						Auf Anfrage	
Schiebetürausführung						Aufpreis	
Schiebetür stumpf, Falzkanten zweiseitig ummantelt		mit Griffmuschel ohne Lochung nickel F2, Bodennut				95,40	
Standardausstattung						im Grundpreis enthalten:	Preis
Griffmuscheln F2 ohne Lochung		inkl. Fräsung, montiert				45,90	

Hinweis:

Türbreite 1250 mm auf Anfrage

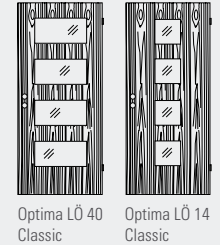



Furnier Living

Röhrenspankertür Optima 30

Tür in Schweizer Massen, dreiseitig gefälzt, ca. 39 mm dick, einhängfertig mit zwei Bändern V 0020 vernickelt und BB-Swiss Schloss edelstahlfarbig Dorn 60 mm, Falz 13/25,5 mm, Falzkanten dreiseitig ummantelt, eckig, Tür mit hochwertiger Lackierung. Kürzbarkeit unten 45 mm.

Klassifizierung: Beanspruchungsgruppe M - Klimaklasse I (KK-EN 2a), Schallschutz Rw 28 dB

Standard-Höhen Gruppe A	1985,2000,2005,2015,2025 mm				
Standard-Höhen Gruppe B	2035, 2100, 2110 mm				
Holzart/Oberfläche	Höhe A / B	Breite [mm]			
		650/700 750/800/850	900 950	1000 1050/1100	1150 1200
Living - Furnier-Oberflächen: längs geplankt					
Ahorn kanad.	A	374,20	408,30	510,90	517,60
	B	408,30	445,90	558,50	566,10
Buche	A	317,60	346,00	431,50	437,20
	B	346,00	377,30	471,30	477,70
Eiche	A	408,80	446,40	559,10	566,70
	B	446,40	487,80	611,80	620,00
Eiche europ. astig	A	417,60	456,10	571,60	579,30
	B	456,10	498,30	625,50	633,90
Zusatzleistungen					
Lisenen (Türdicke 43 mm)		silberfarben matt; inkl. 4,5 mm HDF Absperrung			244,90
Zweiflügelige Ausführung				Aufpreis	
				Auf Anfrage	
Schiebetürausführung				Aufpreis	
Schiebetür stumpf, Falzkanten zweiseitig ummantelt		mit Griffmuschel ohne Lochung nickel F2, Bodennut		95,40	
Standardausstattung				im Grundpreis enthalten:	Preis
Griffmuscheln F2 ohne Lochung		inkl. Fräsung, montiert		45,90	

Hinweis: Türbreite 1250 mm auf Anfrage

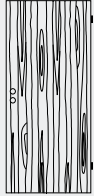

Optima 30 Living längs

Röhrenspankertür Optima 30

Tür in Schweizer Massen, dreiseitig gefälzt, ca. 39 mm dick, einhängfertig mit zwei Bändern V 0020 vernickelt und BB-Swiss Schloss edelstahlfarbig Dorn 60 mm, Falz 13/25,5 mm, Falzkanten dreiseitig ummantelt, eckig, Tür mit hochwertiger Lackierung. Kürzbarkeit unten 45 mm.

Klassifizierung: Beanspruchungsgruppe M - Klimaklasse I (KK-EN 2a), Schallschutz Rw 28 dB

Standard-Höhen Gruppe A	1985,2000,2005,2015,2025 mm				
Standard-Höhen Gruppe B	2035, 2100, 2110 mm				
Holzart/Oberfläche	Höhe A / B	Breite [mm]			
		650/700 750/800/850	900 950	1000 1050/1100	1150 1200
Living - Furnier-Oberflächen: quer geplankt					
Ahorn kanad.	A	454,20	488,30	590,90	597,60
	B	488,30	526,00	638,50	646,20
Buche	A	397,60	426,00	511,50	517,20
	B	426,00	457,30	551,30	557,70
Eiche	A	488,80	526,40	639,10	646,70
	B	526,40	567,80	691,90	700,10
Eiche europ. astig	A	497,70	536,10	651,60	659,30
	B	536,10	578,40	705,50	713,90
Zusatzleistungen					
Lisenen (Türdicke 43 mm)		silberfarben matt; inkl. 4,5 mm HDF Absperrung			244,90
Zweiflügelige Ausführung				Aufpreis	
				Auf Anfrage	
Schiebetürausführung				Aufpreis	
Schiebetür stumpf, Falzkanten zweiseitig ummantelt		mit Griffmuschel ohne Lochung nickel F2, Bodennut		95,40	
Standardausstattung				im Grundpreis enthalten:	Preis
Griffmuscheln F2 ohne Lochung		inkl. Fräsung, montiert		45,90	

Hinweis: Türbreite 1250 mm auf Anfrage

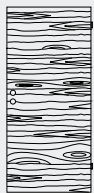

Optima 30 Living quer

Vollspantür Optima 34

Tür in Schweizer Massen, dreiseitig gefälzt, ca. 39 mm dick, einhängfertig mit zwei Bändern V 0026 WF vernickelt und BB-Swiss Schloss edelstahlfarbig Dorn 60 mm, Falz 13/25,5 mm, Falzkanten dreiseitig ummantelt, eckig, Tür mit hochwertiger Lackierung, Kürzbarkeit unten 45 mm.

Klassifizierung: Beanspruchungsgruppe M - Klimaklasse I (KK-EN 2b), Schallschutz Rw 34 dB



gefälzt

Standard-Höhen Gruppe A	1985,2000,2005,2015,2025 mm				
Standard-Höhen Gruppe B	2035, 2100, 2110 mm				
Holzart/Oberfläche	Höhe A / B	Breite [mm]			
		650/700 750/800/850	900 950	1000 1050/1100	1150 1200
Living - Furnier-Oberflächen: längs geplankt					
Ahorn kanad.	A	419,20	455,40	563,60	570,80
	B	455,40	495,00	614,20	622,10
Buche	A	362,60	393,10	484,40	490,40
	B	393,10	426,50	527,00	533,60
Eiche	A	453,80	493,20	611,90	619,90
	B	493,20	536,80	667,40	676,20
Eiche europ. astig	A	462,60	503,10	624,40	632,40
	B	503,10	547,60	680,90	689,90
Zusatzleistungen					
Lisenen (Türdicke 43 mm)		silberfarben matt; inkl. 4,5 mm HDF Absperrung			244,90
Zweiflügelige Ausführung					Aufpreis
					Auf Anfrage
Schiebetürausführung					Aufpreis
Schiebetür stumpf, Falzkanten zweiseitig ummantelt		mit Griffmuschel ohne Lochung nickel F2, Bodennut			95,40
Standardausstattung					Preis
Griffmuscheln F2 ohne Lochung		inkl. Fräsung, montiert			45,90
Hinweis: Türbreite 1250 mm auf Anfrage					

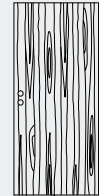

Optima 34
Living längs

Vollspantür Optima 34

Tür in Schweizer Massen, dreiseitig gefälzt, ca. 39 mm dick, einhängfertig mit zwei Bändern V 0026 WF vernickelt und BB-Swiss Schloss edelstahlfarbig Dorn 60 mm, Falz 13/25,5 mm, Falzkanten dreiseitig ummantelt, eckig, Tür mit hochwertiger Lackierung, Kürzbarkeit unten 45 mm.

Klassifizierung: Beanspruchungsgruppe M - Klimaklasse I (KK-EN 2b), Schallschutz Rw 34 dB

Standard-Höhen Gruppe A	1985,2000,2005,2015,2025 mm				
Standard-Höhen Gruppe B	2035, 2100, 2110 mm				
Holzart/Oberfläche	Höhe A / B	Breite [mm]			
		650/700 750/800/850	900 950	1000 1050/1100	1150 1200
Living - Furnier-Oberflächen: quer geplankt					
Ahorn kanad.	A	499,30	535,40	643,70	650,80
	B	535,40	575,10	694,30	702,10
Buche	A	442,60	473,10	564,40	570,40
	B	473,10	506,50	607,00	613,60
Eiche	A	533,80	573,30	692,00	699,90
	B	573,30	616,80	747,50	756,20
Eiche europ. astig	A	542,70	583,20	704,50	712,40
	B	583,20	627,60	761,00	770,00
Zusatzleistungen					
Lisenen (Türdicke 43 mm)		silberfarben matt; inkl. 4,5 mm HDF Absperrung			244,90
Zweiflügelige Ausführung					Aufpreis
					Auf Anfrage
Schiebetürausführung					Aufpreis
Schiebetür stumpf, Falzkanten zweiseitig ummantelt		mit Griffmuschel ohne Lochung nickel F2, Bodennut			95,40
Standardausstattung					Preis
Griffmuscheln F2 ohne Lochung		inkl. Fräsung, montiert			45,90
Hinweis: Türbreite 1250 mm auf Anfrage					

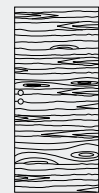

Optima 34
Living quer



Furnier Living

Lichtöffnungstür Optima LÖ 23

Tür in Schweizer Massen, dreiseitig gefälzt, ca. 39 mm dick, einhängfertig mit zwei Bändern V 0020 WF vernickelt und BB-Swiss-Schloss edelstahlfarbig Dorn 60 mm, Falz 13/25,5 mm, Falzkanten dreiseitig ummantelt, eckig, Glasöffnung mit Glasleisten GL1, Tür mit hochwertiger Lackierung, Kürzbarkeit unten 45 mm.

Standard-Höhen Gruppe A	1985,2000,2005,2015,2025 mm				
Standard-Höhen Gruppe B	2035, 2100, 2110 mm				
Holzart/Oberfläche	Höhe A / B	Breite [mm]			
		650/700 750/800/850	900 950	1000 1050/1100	1150 1200
Living - Furnier-Oberflächen: längs geplankt					
Ahorn kanad.	A	434,30	474,60	595,00	603,10
	B	474,60	518,60	651,20	660,00
Buche	A	377,70	412,30	515,60	522,60
	B	412,30	450,10	564,00	571,50
Eiche	A	468,90	512,60	643,30	652,00
	B	512,60	560,40	704,50	714,00
Eiche europ. astig	A	477,80	522,20	655,80	664,70
	B	522,20	571,20	718,00	727,90
Zweiflügelige Ausführung					Aufpreis
					Auf Anfrage
Schiebetürausführung					Aufpreis
Schiebetür stumpf, Falzkanten zweiseitig ummantelt		mit Griffmuschel ohne Lochung nickel F2, Bodennut			95,40
Standardausstattung					im Grundpreis enthalten: Preis
Griffmuscheln F2 ohne Lochung		inkl. Fräsung, montiert			45,90

Hinweis: Türbreite 1250 mm auf Anfrage

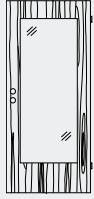

Optima LÖ 23 Living längs

Lichtöffnungstür Optima LÖ 23

Tür in Schweizer Massen, dreiseitig gefälzt, ca. 39 mm dick, einhängfertig mit zwei Bändern V 0020 WF vernickelt und BB-Swiss-Schloss edelstahlfarbig Dorn 60 mm, Falz 13/25,5 mm, Falzkanten dreiseitig ummantelt, eckig, Glasöffnung mit Glasleisten GL1, Tür mit hochwertiger Lackierung, Kürzbarkeit unten 45 mm.

Standard-Höhen Gruppe A	1985,2000,2005,2015,2025 mm				
Standard-Höhen Gruppe B	2035, 2100, 2110 mm				
Holzart/Oberfläche	Höhe A / B	Breite [mm]			
		650/700 750/800/850	900 950	1000 1050/1100	1150 1200
Living - Furnier-Oberflächen: quer geplankt					
Ahorn kanad.	A	514,40	554,60	675,00	683,10
	B	554,60	598,60	731,20	740,10
Buche	A	457,80	492,30	595,70	602,60
	B	492,30	530,20	644,00	651,50
Eiche	A	548,90	592,60	723,40	732,00
	B	592,60	640,50	784,50	794,10
Eiche europ. astig	A	557,80	602,30	735,90	744,70
	B	602,30	651,30	798,10	808,00
Zweiflügelige Ausführung					Aufpreis
					Auf Anfrage
Schiebetürausführung					Aufpreis
Schiebetür stumpf, Falzkanten zweiseitig ummantelt		mit Griffmuschel ohne Lochung nickel F2, Bodennut			95,40
Standardausstattung					im Grundpreis enthalten: Preis
Griffmuscheln F2 ohne Lochung		inkl. Fräsung, montiert			45,90

Hinweis: Türbreite 1250 mm auf Anfrage

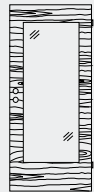

Optima LÖ 23 Living quer

Lichtöffnungstür Optima LÖ 20

Tür in Schweizer Massen, dreiseitig gefälzt, ca. 39 mm dick, einhängfertig mit zwei Bändern V 0020 WF vernickelt und BB-Swiss-Schloss edelstahlfarbig Dorn 60 mm, Falz 13/25,5 mm, Falzkanten dreiseitig ummantelt, eckig, Glasöffnung mit Glasleisten GL1, Tür mit hochwertiger Lackierung, Kürzbarkeit unten 45 mm.



Standard-Höhen Gruppe A	1985,2000,2005,2015,2025 mm				
Standard-Höhen Gruppe B	2035, 2100, 2110 mm				
Holzart/Oberfläche	Höhe A / B	Breite [mm]			
		650/700 750/800/850	900 950	1000 1050/1100	1150 1200
Living - Furnier-Oberflächen: längs geplankt					
Ahorn kanad.	A	503,20	550,30	691,50	700,80
	B	550,30	602,00	757,40	767,70
Buche	A	446,60	488,00	612,00	620,50
	B	488,00	533,50	670,00	679,20
Eiche	A	537,80	588,40	739,70	749,90
	B	588,40	643,90	810,50	821,60
Eiche europ. astig	A	546,70	598,10	752,20	762,60
	B	598,10	654,60	824,20	835,50
Zusatzleistungen					
Lisenen (Türdicke 43 mm)		silberfarben matt; inkl. 4,5 mm HDF Absperrung			244,90
Zweiflügelige Ausführung					Aufpreis
					Auf Anfrage
Schiebetürausführung					Aufpreis
Schiebetür stumpf, Falzkanten zweiseitig ummantelt		mit Griffmuschel ohne Lochung nickel F2, Bodennut			95,40
Standardausstattung					Preis
Griffmuscheln F2 ohne Lochung		inkl. Fräsung, montiert			45,90

Hinweis: Türbreite 1250 mm auf Anfrage



Optima LÖ 20
Living längs

Lichtöffnungstür Optima LÖ 20

Tür in Schweizer Massen, dreiseitig gefälzt, ca. 39 mm dick, einhängfertig mit zwei Bändern V 0020 WF vernickelt und BB-Swiss-Schloss edelstahlfarbig Dorn 60 mm, Falz 13/25,5 mm, Falzkanten dreiseitig ummantelt, eckig, Glasöffnung mit Glasleisten GL1, Tür mit hochwertiger Lackierung, Kürzbarkeit unten 45 mm.

Standard-Höhen Gruppe A	1985,2000,2005,2015,2025 mm				
Standard-Höhen Gruppe B	2035, 2100, 2110 mm				
Holzart/Oberfläche	Höhe A / B	Breite [mm]			
		650/700 750/800/850	900 950	1000 1050/1100	1150 1200
Living - Furnier-Oberflächen: quer geplankt					
Ahorn kanad.	A	583,30	630,40	771,60	780,90
	B	630,40	682,10	837,40	847,70
Buche	A	526,70	568,00	692,10	700,50
	B	568,00	613,50	750,10	759,30
Eiche	A	617,80	668,40	819,80	829,90
	B	668,40	723,90	890,50	901,60
Eiche europ. astig	A	626,70	678,10	832,30	842,60
	B	678,10	734,60	904,30	915,50
Zusatzleistungen					
Lisenen (Türdicke 43 mm)		silberfarben matt; inkl. 4,5 mm HDF Absperrung			244,90
Zweiflügelige Ausführung					Aufpreis
					Auf Anfrage
Schiebetürausführung					Aufpreis
Schiebetür stumpf, Falzkanten zweiseitig ummantelt		mit Griffmuschel ohne Lochung nickel F2, Bodennut			95,40
Standardausstattung					Preis
Griffmuscheln F2 ohne Lochung		inkl. Fräsung, montiert			45,90

Hinweis: Türbreite 1250 mm auf Anfrage



Optima LÖ 20
Living quer



Furnier Living

Lichtöffnungstür Optima LÖ 62

Tür in Schweizer Massen, dreiseitig gefälzt, ca. 39 mm dick, einhängfertig mit zwei Bändern V 0020 WF vernickelt und BB-Swiss-Schloss edelstahlfarbig Dorn 60 mm, Falz 13/25,5 mm, Falzkanten dreiseitig ummantelt, eckig, Glasöffnung mit Glasleisten GL1, Tür mit hochwertiger Lackierung, Kürzbarkeit unten 45 mm.

Standard-Höhen Gruppe A	1985,2000,2005,2015,2025 mm				
Standard-Höhen Gruppe B	2035, 2100, 2110 mm				
Holzart/Oberfläche	Höhe A / B	Breite [mm]			
		650/700 750/800/850	900 950	1000 1050/1100	1150 1200
Living - Furnier-Oberflächen: längs geplankt					
Ahorn kanad.	A	543,80	595,00	748,30	758,50
	B	595,00	651,20	819,90	831,00
Buche	A	487,20	532,70	669,00	678,00
	B	532,70	582,70	732,70	742,60
Eiche	A	578,40	633,00	796,70	807,60
	B	633,00	693,00	873,00	885,00
Eiche europ. astig	A	587,30	642,60	809,10	820,10
	B	642,60	703,70	886,60	898,90
Zusatzleistungen					
Lisenen (Türdicke 43 mm)		silberfarben matt; inkl. 4,5 mm HDF Absperrung			244,90
Zweiflügelige Ausführung				Aufpreis	
				Auf Anfrage	
Schiebetürausführung				Aufpreis	
Schiebetür stumpf, Falzkanten zweiseitig ummantelt		mit Griffmuschel ohne Lochung nickel F2, Bodennut			95,40
Standardausstattung				im Grundpreis enthalten: Preis	
Griffmuscheln F2 ohne Lochung		inkl. Fräsung, montiert			45,90

Hinweis: Türbreite 1250 mm auf Anfrage



Optima LÖ 62 Living längs

Lichtöffnungstür Optima LÖ 62

Tür in Schweizer Massen, dreiseitig gefälzt, ca. 39 mm dick, einhängfertig mit zwei Bändern V 0020 WF vernickelt und BB-Swiss-Schloss edelstahlfarbig Dorn 60 mm, Falz 13/25,5 mm, Falzkanten dreiseitig ummantelt, eckig, Glasöffnung mit Glasleisten GL1, Tür mit hochwertiger Lackierung, Kürzbarkeit unten 45 mm.

Standard-Höhen Gruppe A	1985,2000,2005,2015,2025 mm				
Standard-Höhen Gruppe B	2035, 2100, 2110 mm				
Holzart/Oberfläche	Höhe A / B	Breite [mm]			
		650/700 750/800/850	900 950	1000 1050/1100	1150 1200
Living - Furnier-Oberflächen: quer geplankt					
Ahorn kanad.	A	623,90	675,00	828,30	838,50
	B	675,00	731,20	899,90	911,10
Buche	A	567,20	612,70	749,10	758,00
	B	612,70	662,80	812,70	822,60
Eiche	A	658,40	713,00	876,70	887,70
	B	713,00	773,00	953,00	965,10
Eiche europ. astig	A	667,30	722,70	889,10	900,20
	B	722,70	783,70	966,70	979,00
Zusatzleistungen					
Lisenen (Türdicke 43 mm)		silberfarben matt; inkl. 4,5 mm HDF Absperrung			244,90
Zweiflügelige Ausführung				Aufpreis	
				Auf Anfrage	
Schiebetürausführung				Aufpreis	
Schiebetür stumpf, Falzkanten zweiseitig ummantelt		mit Griffmuschel ohne Lochung nickel F2, Bodennut			95,40
Standardausstattung				im Grundpreis enthalten: Preis	
Griffmuscheln F2 ohne Lochung		inkl. Fräsung, montiert			45,90

Hinweis: Türbreite 1250 mm auf Anfrage

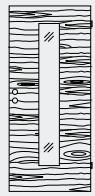

Optima LÖ 62 Living quer

Optionale Lichtöffnungen:

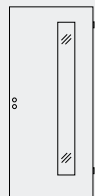

Lichtöffnung bandseitig

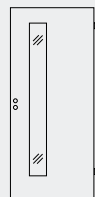

Lichtöffnung schlossseitig

Lichtöffnungstür Optima LÖ 40 und LÖ 14

Tür in Schweizer Massen, dreiseitig gefälzt, ca. 39 mm dick, einhängefertig mit zwei Bändern V 0020 WF vernickelt und BB-Swiss-Schloss edelstahlfarbig Dorn 60 mm, Falz 13/25,5 mm, Falzkanten dreiseitig ummantelt, eckig, Glasöffnung mit Glasleisten GL1, Tür mit hochwertiger Lackierung, Kürzbarkeit unten 45 mm.



Standard-Höhen Gruppe A	1985,2000,2005,2015,2025 mm				
Standard-Höhen Gruppe B	2035, 2100, 2110 mm				
Holzart/Oberfläche	Höhe A / B	Breite [mm]			
		650/700 750/800/850	900 950	1000 1050/1100	1150 1200
Living - Furnier-Oberflächen: längs geplankt					
Ahorn kanad.	A	662,80	725,70	914,80	927,30
	B	725,70	795,10	1.002,90	1.016,90
Buche	A	606,10	663,40	835,50	847,00
	B	663,40	726,50	915,70	928,20
Eiche	A	697,30	763,80	963,00	976,50
	B	763,80	836,80	1.056,20	1.070,80
Eiche europ. astig	A	706,20	773,50	975,70	989,00
	B	773,50	847,60	1.069,90	1.084,60
Zweiflügelige Ausführung					Aufpreis
					Auf Anfrage
Schiebetürausführung					Aufpreis
Schiebetür stumpf, Falzkanten zweiseitig ummantelt		mit Griffmuschel ohne Lochung nickel F2, Bodennut			95,40
Standardausstattung					Preis
Griffmuscheln F2 ohne Lochung		inkl. Fräsung, montiert			45,90
Hinweis:		Türbreite 1250 mm auf Anfrage			

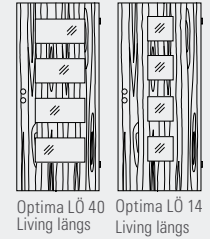

Lichtöffnungstür Optima LÖ 40 und LÖ 14

Tür in Schweizer Massen, dreiseitig gefälzt, ca. 39 mm dick, einhängefertig mit zwei Bändern V 0020 WF vernickelt und BB-Swiss-Schloss edelstahlfarbig Dorn 60 mm, Falz 13/25,5 mm, Falzkanten dreiseitig ummantelt, eckig, Glasöffnung mit Glasleisten GL1, Tür mit hochwertiger Lackierung, Kürzbarkeit unten 45 mm.

Standard-Höhen Gruppe A	1985,2000,2005,2015,2025 mm				
Standard-Höhen Gruppe B	2035, 2100, 2110 mm				
Holzart/Oberfläche	Höhe A / B	Breite [mm]			
		650/700 750/800/850	900 950	1000 1050/1100	1150 1200
Living - Furnier-Oberflächen: quer geplankt					
Ahorn kanad.	A	742,80	805,80	994,90	1.007,40
	B	805,80	875,10	1.083,00	1.097,00
Buche	A	686,20	743,50	915,50	927,00
	B	743,50	806,60	995,80	1.008,30
Eiche	A	777,40	843,90	1.043,10	1.056,50
	B	843,90	916,90	1.136,20	1.150,90
Eiche europ. astig	A	786,20	853,50	1.055,70	1.069,00
	B	853,50	927,70	1.150,00	1.164,60
Zweiflügelige Ausführung					Aufpreis
					Auf Anfrage
Schiebetürausführung					Aufpreis
Schiebetür stumpf, Falzkanten zweiseitig ummantelt		mit Griffmuschel ohne Lochung nickel F2, Bodennut			95,40
Standardausstattung					Preis
Griffmuscheln F2 ohne Lochung		inkl. Fräsung, montiert			45,90
Hinweis:		Türbreite 1250 mm auf Anfrage			

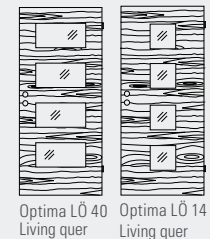

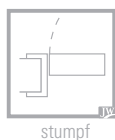

Furnier Classic

Röhrenspankertür Optima 30, stumpf

Tür in Schweizer Massen, Kanten stumpf, ca. 39 mm dick, mit 2 Fräsungen für einfache Vollappenband (ohne Band) und BB-Swiss Schloss edelstahlfarbig Dorn 60 mm montiert, Kanten dreiseitig ummantelt, Tür mit hochwertiger Lackierung. Kürzbarkeit unten 45 mm.

Klassifizierung: Beanspruchungsgruppe M - Klimaklasse I (KK-EN 2a), Schallschutz Rw 28 dB

Standard-Höhen Gruppe A	1985, 2002, 2005, 2015 mm
Standard-Höhen Gruppe B	2080, 2100, 2110 mm

Türmodell	Höhe A / B	Breite [mm]			
		626/676 726/776/826	876 926/976	1026 1076	1126 1176

Classic - Furnier-Oberflächen: Blume, gestürzt

Art	Höhe A / B	626/676 726/776/826	876 926/976	1026 1076	1126 1176
Ahorn kanad.	A	330,90	358,70	442,10	447,50
	B	358,70	389,20	480,80	487,10
Buche	A	278,50	301,00	368,70	373,20
	B	301,00	325,80	400,20	405,20
Eiche	A	331,10	358,80	442,30	447,90
	B	358,80	389,40	481,30	487,30
Eiche spez. hell	A	291,30	315,20	386,60	391,40
	B	315,20	341,30	419,90	425,10
Limba	A	260,90	281,70	344,20	348,30
	B	281,70	304,60	373,30	377,80
Limba streichf.	A	222,90	239,90	290,80	294,40
	B	239,90	258,70	314,70	318,50
Mahagoni	A	271,20	293,00	358,60	362,90
	B	293,00	317,00	389,10	393,90

Standardausstattung - im Grundpreis enthalten		Preis
Band:	Bandfräsung ohne Tragbolzenbohrung (nicht Tectus)	20,20
Zweiflügelige Ausführung		Aufpreis
		auf Anfrage

Hinweise: Türbreite 1226 mm auf Anfrage.



Optima 30 Classic

Vollspantür Optima 34, stumpf

Tür in Schweizer Massen, Kanten stumpf, ca. 39 mm dick, mit 2 Fräsungen für einfache Vollappenband (ohne Band) und BB-Swiss Schloss edelstahlfarbig Dorn 60 mm montiert, Kanten dreiseitig ummantelt, Tür mit hochwertiger Lackierung. Kürzbarkeit unten 45 mm.

Klassifizierung: Beanspruchungsgruppe M - Klimaklasse I (KK-EN 2b), Schallschutz Rw 34 dB

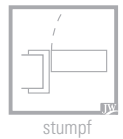

Standard-Höhen Gruppe A	1985,2002,2005,2015 mm
Standard-Höhen Gruppe B	2080, 2100, 2110 mm

Türmodell	Höhe A / B	Breite [mm]			
		626/676 726/776/826	876 926/976	1026 1076	1126 1176

Classic - Furnier-Oberflächen: Blume, gestürzt

Ahorn kanad.	A	352,80	382,40	471,70	477,70
	B	382,40	415,20	513,40	519,80
Buche	A	300,30	324,80	398,30	403,20
	B	324,80	351,80	432,60	438,00
Eiche	A	352,90	382,70	472,00	477,90
	B	382,70	415,50	513,60	520,30
Eiche spez. hell	A	313,10	338,80	416,30	421,40
	B	338,80	367,10	452,30	458,00
Limba	A	282,80	305,50	373,80	378,40
	B	305,50	330,60	405,60	410,60
Limba streichf.	A	244,80	263,80	320,50	324,50
	B	263,80	284,50	347,10	351,30
Mahagoni	A	293,00	316,90	388,20	392,90
	B	316,90	343,00	421,40	426,70



Optima 34 Classic

Standardausstattung - im Grundpreis enthalten		Preis
Band:	Bandfräsung ohne Tragbolzenbohrung (nicht Tectus)	20,20
Zweiflügelige Ausführung		Aufpreis
		auf Anfrage

Hinweise: Türbreite 1226 mm auf Anfrage.

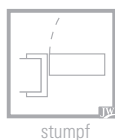

Furnier Classic

Lichtöffnungstür Optima LÖ 23, stumpf

Tür in Schweizer Massen, Kanten stumpf, ca. 39 mm dick, mit 2 Fräsungen für einfache Vollappenband (ohne Band) und BB-Swiss Schloss edelstahlfarbig Dorn 60 mm montiert, Kanten dreiseitig ummantelt, Glasöffnung mit Glasleisten GL1. Tür mit hochwertiger Lackierung. Kürzbarkeit unten 45 mm.

Standard-Höhen Gruppe A	1985,2002,2005,2015 mm
Standard-Höhen Gruppe B	2080, 2100, 2110 mm

Türmodell	Höhe A / B	Breite [mm]			
		626/676 726/776/826	876 926/976	1026 1076	1126 1176

Classic - Furnier-Oberflächen: Blume, gestürzt

	Höhe A / B	626/676 726/776/826	876 926/976	1026 1076	1126 1176
Ahorn kanad.	A	391,00	424,80	526,20	532,90
	B	424,80	462,00	573,50	580,90
Buche	A	338,60	367,10	452,90	458,70
	B	367,10	398,60	492,90	499,00
Eiche	A	391,20	425,00	526,50	533,40
	B	425,00	462,30	574,00	581,30
Eiche spez. hell	A	351,40	381,20	470,70	476,70
	B	381,20	414,10	512,60	519,00
Limba	A	321,10	347,90	428,40	433,70
	B	347,90	377,50	465,90	471,90
Limba streichf.	A	283,00	306,10	375,10	379,80
	B	306,10	331,40	407,40	412,40
Mahagoni	A	331,30	359,30	442,70	448,20
	B	359,30	389,90	481,60	487,80

Standardausstattung - im Grundpreis enthalten		Preis
Band:	Bandfräsung ohne Tragbolzenbohrung (nicht Tectus)	20,20
Zweiflügelige Ausführung		Aufpreis
		auf Anfrage

Hinweise: Türbreite 1226 mm auf Anfrage.

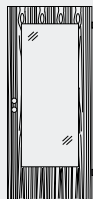

Optima LÖ 23 Classic

Lichtöffnungstür Optima LÖ 20, stumpf

Tür in Schweizer Massen, Kanten stumpf, ca. 39 mm dick, mit 2 Fräsungen für einfache Vollappenband (ohne Band) und BB-Swiss-Schloss edelstahlfarbig Dorn 60 mm montiert, Kanten dreiseitig ummantelt, Glasöffnung mit Glasleisten GL1. Tür mit hochwertiger Lackierung. Kürzbarkeit unten 45 mm.



Standard-Höhen Gruppe A	1985,2002,2005,2015 mm
Standard-Höhen Gruppe B	2080, 2100, 2110 mm

Türmodell	Höhe A / B	Breite [mm]			
		626/676 726/776/826	876 926/976	1026 1076	1126 1176

Classic - Furnier-Oberflächen: Blume, gestürzt						
Ahorn kanad.	A		459,90	500,50	622,70	630,80
	B		500,50	545,30	679,60	688,60
Buche	A		407,50	443,00	549,40	556,30
	B		443,00	482,00	599,00	606,80
Eiche	A		460,10	500,80	623,00	631,00
	B		500,80	545,60	680,00	688,90
Eiche spez. hell	A		420,30	457,00	567,10	574,60
	B		457,00	497,40	618,60	626,80
Limba	A		390,00	423,60	524,80	531,50
	B		423,60	460,80	572,00	579,40
Limba streichf.	A		351,90	381,90	471,50	477,70
	B		381,90	414,80	513,50	520,10
Mahagoni	A		400,20	435,00	539,20	546,10
	B		435,00	473,20	587,80	595,40

Standardausstattung - im Grundpreis enthalten		Preis
Band:	Bandfräsung ohne Tragbolzenbohrung (nicht Tectus)	20,20
Zweiflügelige Ausführung		Aufpreis
		auf Anfrage

Hinweise: Türbreite 1226 mm auf Anfrage.



Optima LÖ 20 Classic

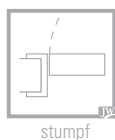

Furnier Classic

Lichtöffnungstür Optima LÖ 62, stumpf

Tür in Schweizer Massen, Kanten stumpf, ca. 39 mm dick, mit 2 Fräsungen für einfache Vollappenband (ohne Band) und BB-Swiss-Schloss edelstahlfarbig Dorn 60 mm montiert, Kanten dreiseitig ummantelt, Glasöffnung mit Glasleisten GL1. Tür mit hochwertiger Lackierung. Kürzbarkeit unten 45 mm.

Standard-Höhen Gruppe A	1985, 2002, 2005, 2015 mm
Standard-Höhen Gruppe B	2080, 2100, 2110 mm

Türmodell	Höhe A / B	Breite [mm]			
		626/676 726/776/826	876 926/976	1026 1076	1126 1176

Classic - Furnier-Oberflächen: Blume, gestürzt

Art	Höhe A / B	626/676 726/776/826	876 926/976	1026 1076	1126 1176
Ahorn kanad.	A	500,50	545,20	679,50	688,50
	B	545,20	594,40	742,20	752,00
Buche	A	448,10	487,70	606,10	614,10
	B	487,70	531,00	661,40	670,10
Eiche	A	500,70	545,40	679,80	688,80
	B	545,40	594,70	742,50	752,40
Eiche spez. hell	A	460,90	501,60	624,10	632,20
	B	501,60	546,60	681,10	690,20
Limba	A	430,60	468,30	581,60	589,20
	B	468,30	509,80	634,40	642,90
Limba streichf.	A	392,50	426,50	528,50	535,20
	B	426,50	463,90	575,90	583,50
Mahagoni	A	440,80	479,70	596,00	603,70
	B	479,70	522,20	650,30	658,90

Standardausstattung - im Grundpreis enthalten

	Preis
Band:	
	Bandfräsung ohne Tragbolzenbohrung (nicht Tectus) 20,20

Zweiflügelige Ausführung	Aufpreis
	auf Anfrage

Hinweise: Türbreite 1226 mm auf Anfrage.



Optima LÖ 62 Classic

Optionale Lichtöffnungen:

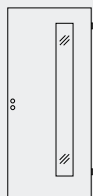

Lichtöffnung bandseitig

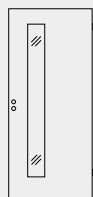

Lichtöffnung schlossseitig

Lichtöffnungstür Optima LÖ 40 und LÖ 14, stumpf

Tür in Schweizer Massen, Kanten stumpf, ca. 39 mm dick, mit 2 Fräsungen für einfache Vollappenband (ohne Band) und BB-Swiss-Schloss edelstahlfarbig Dorn 60 mm montiert, Kanten dreiseitig ummantelt, Glasöffnung mit Glasleisten GL1. Tür mit hochwertiger Lackierung. Kürzbarkeit unten 45 mm.

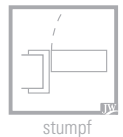

Standard-Höhen Gruppe A		1985,2002,2005,2015 mm			
Standard-Höhen Gruppe B		2080, 2100, 2110 mm			
Türmodell	Höhe A / B	Breite [mm]			
		626/676 726/776/826	876 926/976	1026 1076	1126 1176
Classic - Furnier-Oberflächen: Blume, gestürzt					
Ahorn kanad.	A	619,40	676,20	846,00	857,40
	B	676,20	738,50	925,30	937,70
Buche	A	567,00	618,40	772,70	782,90
	B	618,40	675,00	844,70	855,90
Eiche	A	619,70	676,30	846,30	857,60
	B	676,30	738,70	925,60	938,10
Eiche spez. hell	A	579,90	632,60	790,70	801,10
	B	632,60	690,40	864,30	875,90
Limba	A	549,50	599,10	748,10	758,20
	B	599,10	653,80	817,70	828,60
Limba streichf.	A	511,40	557,40	694,80	704,00
	B	557,40	607,70	759,10	769,20
Mahagoni	A	559,70	610,50	762,60	772,70
	B	610,50	666,20	833,50	844,60
Standardausstattung - im Grundpreis enthalten					Preis
Band:		Bandfräsung ohne Tragbolzenbohrung (nicht Tectus)			20,20
Zweiflügelige Ausführung					Aufpreis
					auf Anfrage
Hinweise:		Türbreite 1226 mm auf Anfrage.			

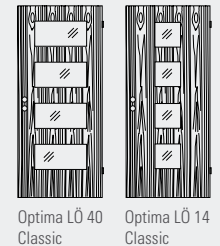

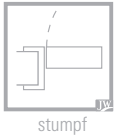

Furnier Living

Röhrenspankertür Optima 30, stumpf

Tür in Schweizer Massen, Kanten stumpf, ca. 39 mm dick, mit 2 Fräsungen für einfache Vollappenband (ohne Band) und BB-Swiss Schloss edelstahlfarbig Dorn 60 mm montiert, Kanten dreiseitig ummantelt, Tür mit hochwertiger Lackierung. Kürzbarkeit unten 45 mm.

Klassifizierung: Beanspruchungsgruppe M - Klimaklasse I (KK-EN 2a), Schallschutz Rw 28 dB

Standard-Höhen Gruppe A	1985,2002,2005,2015 mm
Standard-Höhen Gruppe B	2080, 2100, 2110 mm

Türmodell	Höhe A / B	Breite [mm]			
		626/676 726/776/826	876 926/976	1026 1076	1126 1176

Living - Furnier-Oberflächen: längs geplankt

	Höhe A B	626/676 726/776/826	876 926/976	1026 1076	1126 1176
Ahorn kanad.	A	394,40	428,50	531,00	537,80
	B	428,50	466,20	578,70	586,40
Buche	A	337,80	366,20	451,70	457,40
	B	366,20	397,50	491,50	497,90
Eiche	A	429,00	466,60	579,30	586,80
	B	466,60	508,00	632,10	640,20
Eiche europ. astig	A	437,90	476,30	591,80	599,50
	B	476,30	518,60	645,70	654,10

Standardausstattung - im Grundpreis enthalten		Preis
Band:	Bandfräsung ohne Tragbolzenbohrung (nicht Tectus)	20,20
Zweiflügelige Ausführung		Aufpreis auf Anfrage

Hinweise: Türbreite 1226 mm auf Anfrage.

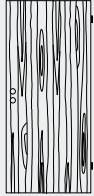

Optima 30 Living längs

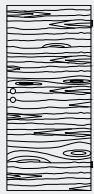

Optima 30 Living quer

Röhrenspankertür Optima 30, stumpf

Tür in Schweizer Massen, Kanten stumpf, ca. 39 mm dick, mit 2 Fräsungen für einfache Vollappenband (ohne Band) und BB-Swiss Schloss edelstahlfarbig Dorn 60 mm montiert, Kanten dreiseitig ummantelt, Tür mit hochwertiger Lackierung. Kürzbarkeit unten 45 mm.

Klassifizierung: Beanspruchungsgruppe M - Klimaklasse I (KK-EN 2a), Schallschutz Rw 28 dB

Standard-Höhen Gruppe A	1985,2002,2005,2015 mm
Standard-Höhen Gruppe B	2080, 2100, 2110 mm

Türmodell	Höhe A / B	Breite [mm]			
		626/676 726/776/826	876 926/976	1026 1076	1126 1176

Living - Furnier-Oberflächen: quer geplankt

	Höhe A B	626/676 726/776/826	876 926/976	1026 1076	1126 1176
Ahorn kanad.	A	474,50	508,60	611,00	617,80
	B	508,60	546,20	658,80	666,40
Buche	A	417,80	446,30	531,80	537,50
	B	446,30	477,50	571,60	577,90
Eiche	A	509,00	546,70	659,30	666,90
	B	546,70	588,10	712,10	720,30
Eiche europ. astig	A	517,90	556,30	671,90	679,60
	B	556,30	598,60	725,70	734,20

Standardausstattung - im Grundpreis enthalten		Preis
Band:	Bandfräsung ohne Tragbolzenbohrung (nicht Tectus)	20,20
Zweiflügelige Ausführung		Aufpreis auf Anfrage

Hinweise: Türbreite 1226 mm auf Anfrage.

Vollspantür Optima 34, stumpf

Tür in Schweizer Massen, Kanten stumpf, ca. 39 mm dick, mit 2 Fräsungen für einfache Vollappenband (ohne Band) und BB-Swiss Schloss edelstahlfarbig Dorn 60 mm montiert, Kanten dreiseitig ummantelt, Tür mit hochwertiger Lackierung. Kürzbarkeit unten 45 mm.

Klassifizierung: Beanspruchungsgruppe M - Klimaklasse I (KK-EN 2b), Schallschutz Rw 34 dB

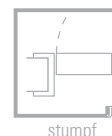

Standard-Höhen Gruppe A	1985,2002,2005,2015 mm
Standard-Höhen Gruppe B	2080, 2100, 2110 mm

Türmodell	Höhe A / B	Breite [mm]			
		626/676 726/776/826	876 926/976	1026 1076	1126 1176

Living - Furnier-Oberflächen: längs geplankt

Ahorn kanad.	A	416,30	452,40	560,70	567,80
	B	452,40	492,10	611,30	619,10
Buche	A	359,60	390,10	481,40	487,40
	B	390,10	423,50	524,00	530,60
Eiche	A	450,80	490,30	609,00	616,90
	B	490,30	533,80	664,30	673,20
Eiche europ. astig	A	459,70	500,20	621,50	629,40
	B	500,20	544,60	678,00	686,90

Standardausstattung - im Grundpreis enthalten

	Preis
Band:	Bandfräsung ohne Tragbolzenbohrung (nicht Tectus) 20,20
Zweiflügelige Ausführung	Aufpreis auf Anfrage

Hinweise: Türbreite 1226 mm auf Anfrage.



Optima 34 Living längs



Optima 34 Living quer

Vollspantür Optima 34, stumpf

Tür in Schweizer Massen, Kanten stumpf, ca. 39 mm dick, mit 2 Fräsungen für einfache Vollappenband (ohne Band) und BB-Swiss Schloss edelstahlfarbig Dorn 60 mm montiert, Kanten dreiseitig ummantelt, Tür mit hochwertiger Lackierung. Kürzbarkeit unten 45 mm.

Klassifizierung: Beanspruchungsgruppe M - Klimaklasse I (KK-EN 2b), Schallschutz Rw 34 dB

Standard-Höhen Gruppe A	1985,2002,2005,2015 mm
Standard-Höhen Gruppe B	2080, 2100, 2110 mm

Türmodell	Höhe A / B	Breite [mm]			
		626/676 726/776/826	876 926/976	1026 1076	1126 1176

Living - Furnier-Oberflächen: quer geplankt

Ahorn kanad.	A	496,30	532,50	640,70	647,90
	B	532,50	572,10	691,30	699,10
Buche	A	439,70	470,10	561,50	567,50
	B	470,10	503,60	604,10	610,70
Eiche	A	530,90	570,30	689,00	697,00
	B	570,30	613,90	744,40	753,30
Eiche europ. astig	A	539,70	580,20	701,50	709,50
	B	580,20	624,70	758,00	766,90

Standardausstattung - im Grundpreis enthalten

	Preis
Band:	Bandfräsung ohne Tragbolzenbohrung (nicht Tectus) 20,20
Zweiflügelige Ausführung	Aufpreis auf Anfrage

Hinweise: Türbreite 1226 mm auf Anfrage.



Furnier Living

Lichtöffnungstür Optima LÖ 23, stumpf

Tür in Schweizer Massen, Kanten stumpf, ca. 39 mm dick, mit 2 Fräsungen für einfache Vollappenband (ohne Band) und BB-Swiss Schloss edelstahlfarbig Dorn 60 mm montiert, Kanten dreiseitig ummantelt, Glasöffnung mit Glasleisten GL1. Tür mit hochwertiger Lackierung. Kürzbarkeit unten 45 mm.

Standard-Höhen Gruppe A	1985,2002,2005,2015 mm
Standard-Höhen Gruppe B	2080, 2100, 2110 mm

Türmodell	Höhe A / B	Breite [mm]			
		626/676 726/776/826	876 926/976	1026 1076	1126 1176

Living - Furnier-Oberflächen: längs geplankt

Ahorn kanad.	A	454,60	494,70	615,20	623,30
	B	494,70	538,80	671,40	680,30
Buche	A	398,00	432,50	535,90	542,80
	B	432,50	470,40	584,20	591,70
Eiche	A	489,10	532,80	663,60	672,20
	B	532,80	580,70	724,70	734,30
Eiche europ. astig	A	498,00	542,50	675,90	684,90
	B	542,50	591,50	738,30	748,10

Standardausstattung - im Grundpreis enthalten		Preis
Band:	Bandfräsung ohne Tragbolzenbohrung (nicht Tectus)	20,20
Zweiflügelige Ausführung		Aufpreis auf Anfrage

Hinweise: Türbreite 1226 mm auf Anfrage.



Optima LÖ 23 Living längs

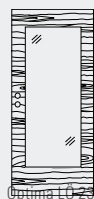

Optima LÖ 23 Living quer

Lichtöffnungstür Optima LÖ 23, stumpf

Tür in Schweizer Massen, Kanten stumpf, ca. 39 mm dick, mit 2 Fräsungen für einfache Vollappenband (ohne Band) und BB-Swiss Schloss edelstahlfarbig Dorn 60 mm montiert, Kanten dreiseitig ummantelt, Glasöffnung mit Glasleisten GL1. Tür mit hochwertiger Lackierung. Kürzbarkeit unten 45 mm.

Standard-Höhen Gruppe A	1985,2002,2005,2015 mm
Standard-Höhen Gruppe B	2080, 2100, 2110 mm

Türmodell	Höhe A / B	Breite [mm]			
		626/676 726/776/826	876 926/976	1026 1076	1126 1176

Living - Furnier-Oberflächen: quer geplankt

Ahorn kanad.	A	534,60	574,80	695,30	703,30
	B	574,80	618,90	751,40	760,30
Buche	A	478,00	512,60	615,90	622,80
	B	512,60	550,40	664,20	671,70
Eiche	A	569,20	612,80	743,60	752,20
	B	612,80	660,70	804,80	814,30
Eiche europ. astig	A	578,10	622,50	756,00	765,00
	B	622,50	671,50	818,30	828,20

Standardausstattung - im Grundpreis enthalten		Preis
Band:	Bandfräsung ohne Tragbolzenbohrung (nicht Tectus)	20,20
Zweiflügelige Ausführung		Aufpreis auf Anfrage

Hinweise: Türbreite 1226 mm auf Anfrage.

Lichtöffnungstür Optima LÖ 20, stumpf

Tür in Schweizer Massen, Kanten stumpf, ca. 39 mm dick, mit 2 Fräsungen für einfache Vollappenband (ohne Band) und BB-Swiss Schloss edelstahlfarbig Dorn 60 mm montiert, Kanten dreiseitig ummantelt, Glasöffnung mit Glasleisten GL1. Tür mit hochwertiger Lackierung. Kürzbarkeit unten 45 mm.

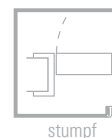

Standard-Höhen Gruppe A	1985,2002,2005,2015 mm
Standard-Höhen Gruppe B	2080, 2100, 2110 mm

Türmodell	Höhe A / B	Breite [mm]			
		626/676 726/776/826	876 926/976	1026 1076	1126 1176

Living - Furnier-Oberflächen: längs geplankt

Ahorn kanad.	A	523,50	570,50	711,80	721,10
	B	570,50	622,30	777,50	787,90
Buche	A	466,90	508,20	632,30	640,70
	B	508,20	553,70	690,30	699,50
Eiche	A	558,00	608,50	760,00	770,10
	B	608,50	664,10	830,70	841,80
Eiche europ. astig	A	566,90	618,30	772,40	782,80
	B	618,30	674,80	844,40	855,70

Standardausstattung - im Grundpreis enthalten		Preis
Band:	Bandfräsung ohne Tragbolzenbohrung (nicht Tectus)	20,20
Zweiflügelige Ausführung		Aufpreis auf Anfrage

Hinweise: Türbreite 1226 mm auf Anfrage.



Optima LÖ 20 Living längs

Lichtöffnungstür Optima LÖ 20, stumpf

Tür in Schweizer Massen, Kanten stumpf, ca. 39 mm dick, mit 2 Fräsungen für einfache Vollappenband (ohne Band) und BB-Swiss-Schloss edelstahlfarbig Dorn 60 mm montiert, Kanten dreiseitig ummantelt, Glasöffnung mit Glasleisten GL1. Tür mit hochwertiger Lackierung. Kürzbarkeit unten 45 mm.

Standard-Höhen Gruppe A	1985,2002,2005,2015 mm
Standard-Höhen Gruppe B	2080, 2100, 2110 mm

Türmodell	Höhe A / B	Breite [mm]			
		626/676 726/776/826	876 926/976	1026 1076	1126 1176

Living - Furnier-Oberflächen: quer geplankt

Ahorn kanad.	A	603,50	650,60	791,80	801,10
	B	650,60	702,30	857,50	868,00
Buche	A	546,90	588,30	712,30	720,70
	B	588,30	633,80	770,30	779,50
Eiche	A	638,10	688,60	840,00	850,10
	B	688,60	744,20	910,70	921,90
Eiche europ. astig	A	647,00	698,30	852,40	862,90
	B	698,30	754,90	924,50	935,80

Standardausstattung - im Grundpreis enthalten		Preis
Band:	Bandfräsung ohne Tragbolzenbohrung (nicht Tectus)	20,20
Zweiflügelige Ausführung		Aufpreis auf Anfrage

Hinweise: Türbreite 1226 mm auf Anfrage.

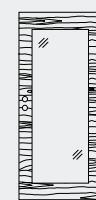

Optima LÖ 20 Living quer



stumpf

Furnier Living

Lichtöffnungstür Optima LÖ 62, stumpf

Tür in Schweizer Massen, Kanten stumpf, ca. 39 mm dick, mit 2 Fräsungen für einfache Vollappenband (ohne Band) und BB-Swiss Schloss edelstahlfarbig Dorn 60 mm montiert, Kanten dreiseitig ummantelt, Glasöffnung mit Glasleisten GL1. Tür mit hochwertiger Lackierung. Kürzbarkeit unten 45 mm.

Standard-Höhen Gruppe A	1985,2002,2005,2015 mm
Standard-Höhen Gruppe B	2080, 2100, 2110 mm

Türmodell	Höhe A / B	Breite [mm]			
		626/676 726/776/826	876 926/976	1026 1076	1126 1176

Living - Furnier-Oberflächen: längs geplankt

Living - Furnier-Oberflächen: längs geplankt	Höhe A / B	Preis			
		626/676 726/776/826	876 926/976	1026 1076	1126 1176
Ahorn kanad.	A	564,10	615,20	768,50	778,70
	B	615,20	671,40	840,10	851,30
Buche	A	507,40	552,90	689,20	698,20
	B	552,90	603,00	752,80	762,80
Eiche	A	598,60	653,20	816,90	827,80
	B	653,20	713,20	893,20	905,30
Eiche europ. astig	A	607,50	662,90	829,30	840,40
	B	662,90	723,80	906,90	919,20

Standardausstattung - im Grundpreis enthalten

	Preis
Band:	Bandfräsung ohne Tragbolzenbohrung (nicht Tectus) 20,20

Zweiflügelige Ausführung	Aufpreis auf Anfrage
--------------------------	----------------------

Hinweise: Türbreite 1226 mm auf Anfrage.

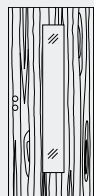

Optima LÖ 62 Living längs

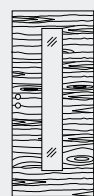

Optima LÖ 62 Living quer

Lichtöffnungstür Optima LÖ 62, stumpf

Tür in Schweizer Massen, Kanten stumpf, ca. 39 mm dick, mit 2 Fräsungen für einfache Vollappenband (ohne Band) und BB-Swiss-Schloss edelstahlfarbig Dorn 60 mm montiert, Kanten dreiseitig ummantelt, Glasöffnung mit Glasleisten GL1. Tür mit hochwertiger Lackierung. Kürzbarkeit unten 45 mm.

Standard-Höhen Gruppe A	1985,2002,2005,2015 mm
Standard-Höhen Gruppe B	2080, 2100, 2110 mm

Türmodell	Höhe A / B	Breite [mm]			
		626/676 726/776/826	876 926/976	1026 1076	1126 1176

Living - Furnier-Oberflächen: quer geplankt

Living - Furnier-Oberflächen: quer geplankt	Höhe A / B	Preis			
		626/676 726/776/826	876 926/976	1026 1076	1126 1176
Ahorn kanad.	A	644,10	695,30	848,50	858,80
	B	695,30	751,40	920,20	931,30
Buche	A	587,50	633,00	769,30	778,30
	B	633,00	683,00	832,90	842,90
Eiche	A	678,70	733,30	897,00	907,90
	B	733,30	793,30	973,30	985,30
Eiche europ. astig	A	687,50	742,90	909,40	920,40
	B	742,90	803,90	986,90	999,20

Standardausstattung - im Grundpreis enthalten

	Preis
Band:	Bandfräsung ohne Tragbolzenbohrung (nicht Tectus) 20,20

Zweiflügelige Ausführung	Aufpreis auf Anfrage
--------------------------	----------------------

Hinweise: Türbreite 1226 mm auf Anfrage.

Optionale Lichtöffnungen:

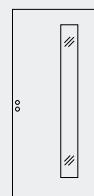

Lichtöffnung bandseitig

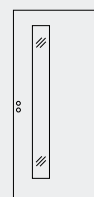

Lichtöffnung schlossseitig

Lichtöffnungstür Optima LÖ 40 und LÖ 14, stumpf

Tür in Schweizer Massen, Kanten stumpf, ca. 39 mm dick, mit 2 Fräsungen für einfache Vollappenband (ohne Band) und BB-Swiss Schloss edelstahlfarbig Dorn 60 mm montiert, Kanten dreiseitig ummantelt, Glasöffnung mit Glasleisten GL1. Tür mit hochwertiger Lackierung. Kürzbarkeit unten 45 mm.

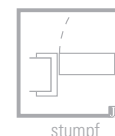

Standard-Höhen Gruppe A	1985,2002,2005,2015 mm
Standard-Höhen Gruppe B	2080, 2100, 2110 mm

Türmodell	Höhe A / B	Breite [mm]			
		626/676 726/776/826	876 926/976	1026 1076	1126 1176

Living - Furnier-Oberflächen: längs geplankt					
Ahorn kanad.	A	683,00	746,00	935,10	947,60
	B	746,00	815,30	1.023,20	1.037,20
Buche	A	626,40	683,70	855,70	867,20
	B	683,70	746,80	936,00	948,50
Eiche	A	717,60	784,00	983,30	996,70
	B	784,00	857,10	1.076,40	1.091,10
Eiche europ. astig	A	726,40	793,70	995,90	1.009,20
	B	793,70	867,90	1.090,20	1.104,80

Standardausstattung - im Grundpreis enthalten		Preis
Band:	Bandfräsung ohne Tragbolzenbohrung (nicht Tectus)	20,20
Zweiflügelige Ausführung		Aufpreis auf Anfrage

Hinweise: Türbreite 1226 mm auf Anfrage.

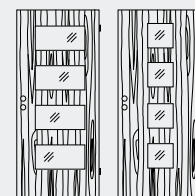

Optima LÖ 40 Living längs Optima LÖ 14 Living längs

Lichtöffnungstür Optima LÖ 40 und LÖ 14, stumpf

Tür in Schweizer Massen, Kanten stumpf, ca. 39 mm dick, mit 2 Fräsungen für einfache Vollappenband (ohne Band) und BB-Swiss-Schloss edelstahlfarbig Dorn 60 mm montiert, Kanten dreiseitig ummantelt, Glasöffnung mit Glasleisten GL1. Tür mit hochwertiger Lackierung. Kürzbarkeit unten 45 mm.

Standard-Höhen Gruppe A	1985,2002,2005,2015 mm
Standard-Höhen Gruppe B	2080, 2100, 2110 mm

Türmodell	Höhe A / B	Breite [mm]			
		626/676 726/776/826	876 926/976	1026 1076	1126 1176

Living - Furnier-Oberflächen: quer geplankt					
Ahorn kanad.	A	763,00	826,00	1.015,10	1.027,60
	B	826,00	895,40	1.103,20	1.117,20
Buche	A	706,40	763,70	935,80	947,20
	B	763,70	826,80	1.016,00	1.028,50
Eiche	A	797,60	864,00	1.063,30	1.076,70
	B	864,00	937,10	1.156,40	1.171,10
Eiche europ. astig	A	806,50	873,80	1.075,90	1.089,20
	B	873,80	947,90	1.170,20	1.184,90

Standardausstattung - im Grundpreis enthalten		Preis
Band:	Bandfräsung ohne Tragbolzenbohrung (nicht Tectus)	20,20
Zweiflügelige Ausführung		Aufpreis auf Anfrage

Hinweise: Türbreite 1226 mm auf Anfrage.

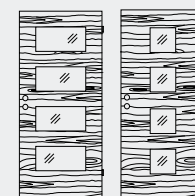

Optima LÖ 40 Living quer Optima LÖ 14 Living quer



Furnier

Zarge VZ-6

Umfassungszarge für gefälzte Türen in Schweizer Massen, Bekleidungsbreite 60 mm (Standard), Futterbrett mit Falzbekleidung fest verleimt, Zierbekleidung mit Steckverbindung zum Ausgleich unterschiedlicher Wanddicken, mit eingebautem Schliessblech nickel-silber und Bandtaschen für lose beiliegende Bandrahmenteile V 3400 WF vernickelt, Dichtungsprofil eingezogen, Zarge mit hochwertiger Lackierung bzw. Beschichtung.

Standard-Höhen Gruppe A	1985,2000,2005,2015,2025 mm	Breiten alle 50 mm
Standard-Höhen Gruppe B	2035, 2100, 2110 mm	von 650 bis 1050 mm

Holztart/Oberfläche	Höhe A / B	Wanddicke [mm]					
		80/100	115 125/145	165	185 205	220/255 240/270	310 290/330

Furnier-Oberflächen

Ahorn kanad.	A	249,30	258,60	279,20	290,80	318,50	339,30
	B	273,60	283,90	307,10	319,80	350,70	373,60
Buche *	A	211,90	219,70	237,00	246,50	269,60	286,90
	B	232,20	240,70	260,00	270,60	296,10	315,40
Eiche	A	302,40	313,90	339,70	353,90	388,40	414,10
	B	332,70	345,30	374,00	389,90	428,00	456,60
Eiche spez. hell	A	221,70	229,80	248,00	258,10	282,30	300,60
	B	243,10	252,10	272,30	283,50	310,40	330,60
Eiche europ.	A	318,90	331,10	358,40	373,50	409,90	437,30
	B	351,00	364,50	394,90	411,70	452,00	482,30
Limba	A	217,60	225,60	243,40	253,20	277,00	294,80
	B	238,50	247,30	267,10	278,10	304,50	324,20
Limba streichf.	A	181,50	187,90	202,40	210,50	229,70	244,10
	B	198,50	205,70	221,70	230,60	251,80	268,00
Mahagoni	A	216,60	224,60	242,20	252,10	275,60	293,30
	B	237,30	246,00	265,80	276,70	302,90	322,60

* Rundprofil		Aufpreis					
VZ-R	Buche	25,50					

Durchgangszarge VZ-6

Umfassungszarge in Schweizer Massen, Bekleidungsbreite 60 mm (Standard), Futterbrett und zwei Zierbekleidungen mit Steckverbindung zum Ausgleich unterschiedlicher Wanddicken, Zarge mit hochwertiger Lackierung.

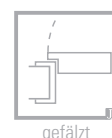

Standard-Höhen Gruppe A	1985,2000,2005,2015,2025 mm	Breiten alle 50 mm
Standard-Höhen Gruppe B	2035, 2100, 2110 mm	von 650 bis 1050 mm

Holzart/Oberfläche	Höhe A / B	Wanddicke [mm]						
		80/100	115 125/145	165	185 205	220/255 240/270	310 290/330	
Furnier-Oberflächen								
Ahorn kanad.	A	345,50	354,60	375,40	387,00	414,70	435,50	
	B	369,80	380,00	403,20	416,00	446,70	469,80	
Buche *	A	308,10	315,90	333,00	342,70	365,70	382,90	
	B	328,40	336,90	356,10	366,80	392,30	411,60	
Eiche	A	398,60	410,10	435,80	450,10	484,50	510,30	
	B	428,80	441,50	470,00	486,00	524,20	552,70	
Eiche spez. hell	A	317,80	326,00	344,20	354,30	378,50	396,70	
	B	339,30	348,10	368,40	379,60	406,60	426,80	
Eiche europ.	A	415,10	427,20	454,60	469,70	506,10	533,50	
	B	447,20	460,60	491,00	507,80	548,10	578,50	
Limba	A	313,80	321,80	339,50	349,40	373,20	390,90	
	B	334,70	343,50	363,30	374,20	400,70	420,30	
Limba streichf.	A	277,70	284,10	298,60	306,60	325,80	340,20	
	B	294,60	301,80	317,80	326,80	348,00	364,10	
Mahagoni	A	312,70	320,60	338,40	348,10	371,80	389,40	
	B	333,50	342,20	361,90	372,80	399,00	418,80	
* Rundprofil								Aufpreis
VZ-R		Buche						25,50

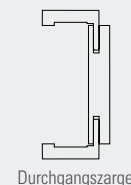

Durchgangszarge

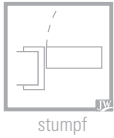

Zarge VZ-6, stumpf

Umfassungszarge für stumpfe Türen in Schweizer Massen, Bekleidungsbreite 60 mm (Standard), Futterbrett mit Falzbekleidung fest verleimt, Zierbekleidung mit Steckverbindung zum Ausgleich unterschiedlicher Wanddicken, mit eingebautem Schliessblech nickel-silber mit verstellbarem Fallenloch, Bandtaschen V 7602 3D (nur für Band V 7888 WF), Dichtungsprofil eingezogen, Zarge mit hochwertiger Lackierung bzw. Beschichtung.

Standard-Höhen Gruppe A		1985,2002,2005,2015, mm				Breiten alle 50 mm	
Standard-Höhen Gruppe B		2080, 2100, 2110 mm				von 626 bis 1026 mm	
Holzart/Oberfläche	Höhe A / B	Wanddicke [mm]					
		80/100	115 125/145	165	185 205	220/255 240/270	310 290/330
Furnier-Oberflächen							
Ahorn kanad.	A	486,40	495,60	516,30	527,90	555,50	576,30
	B	510,60	521,00	544,20	556,90	587,70	610,70
Buche	A	449,00	456,70	474,00	483,60	506,60	523,90
	B	469,20	477,80	497,10	507,70	533,10	552,50
Eiche	A	539,50	551,00	576,80	591,00	625,50	651,20
	B	569,80	582,40	611,00	626,90	665,00	693,70
Eiche spez. hell	A	458,80	466,90	485,00	495,20	519,40	537,70
	B	480,20	489,10	509,40	520,50	547,50	567,70
Eiche europ.	A	556,00	568,20	595,40	610,60	647,00	674,40
	B	588,10	601,60	631,90	648,80	689,00	719,40
Limba	A	454,70	462,60	480,50	490,30	514,00	531,90
	B	475,60	484,40	504,10	515,20	541,60	561,20
Limba streichf.	A	418,50	425,00	439,50	447,50	466,70	481,20
	B	435,60	442,70	458,80	467,60	488,90	505,10
Mahagoni	A	453,70	461,60	479,20	489,10	512,70	530,40
	B	474,40	483,10	502,90	513,80	540,00	559,60
Standardausstattung		im Grundpreis enthalten:					Preis
Bandaufnahme		V 7602 3 D (nur für Band V 7888 WF)					110,30
Schliessblech		ni-si (stumpf) mit verstellbarem Fallenloch					86,10
Zusatzleistungen							Aufpreis
Zierbekleidung futtermattbündig		71/13 mm, Verstellbereich: +/- 2mm, ab WD 100 mm					303,90

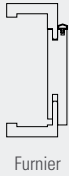

Furnier

Renovierungszarge VZ-6, Wandstärke 70 mm

Renovierungszarge zum Ummanteln von dünnen Wänden, Futterbrett mit Falzbekleidung fest verleimt, Zierbekleidung mit Steckverbindung zum Ausgleich unterschiedlicher Wanddicken, mit eingebautem Schliessblech nickel-silber für zweitourige Schliessung und Bandtaschen für lose beiliegende Bandrahmentteile V 3400 WF vernickelt, Dichtungsprofil eingezogen, Zargen mit hochwertiger Lackierung.

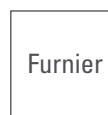

Standard-Höhen Gruppe A	1985,2000,2005,2015,2025 mm	Breiten alle 50 mm
Standard-Höhen Gruppe B	2035, 2100, 2110 mm	von 650 bis 1050 mm

Holzart/Oberfläche	Höhe A / B	Wanddicke [mm]	
		70	
DuriTop Laminat-Oberflächen:			
Ahorn kanad.	A		380,00
	B		405,30
Buche	A		341,20
	B		362,20
Eiche	A		435,50
	B		466,90
Eiche spez. hell	A		351,30
	B		373,50
Eiche europ.	A		452,50
	B		486,00
Limba	A		347,10
	B		368,80
Limba streichf.	A		309,50
	B		327,10
Mahagoni	A		346,00
	B		367,60



Furnier

Schallschutz-Element

Anwendungsfall: Abschlusstür, Wohnungseingänge

Schallschutztür Typ48

Tür in Schweizer Massen, dreiseitig gefälzt, ca. 48mm dick, mehrlagiger Spezialaufbau für erhöhte Schalldämmung, einhängfertig mit zwei Bändern V0026 WF vernickelt und KABA-Swiss Schloss edelstahlfarbig Dorn 60mm, Einfachfalz 13/29.5mm inkl. eingebauter Türfalzdichtung, Einleimer Holz / Holzwerkstoff, Falzkanten 3-seitig ummantelt, absenkbare Bodendichtung eingebaut, Türe mit hochwertiger Lackierung.

Klassifizierung: Beanspruchungsgruppe S - Klimaklasse KK-EN 2b (alt KK II), Schallschutz Rw 44 dB

Standard-Höhen Gruppe A	1985,2000,2005,2015,2025 mm
Standard-Höhen Gruppe B	2035, 2100, 2110 mm

Holzart/Oberfläche	Höhe A / B	Breite [mm]			
		650/700 750/800/850	900 950	1000 1050/1100	1150 1200

Classic - Furnier-Oberflächen: Blume, gestürzt

Ahorn kanad.	A	788,20	830,20	956,90	965,40
	B	830,20	876,70	1.015,90	1.025,20
Buche *)	A	735,80	772,70	883,60	891,00
	B	772,70	813,30	935,30	943,40
Eiche	A	788,30	830,60	957,10	965,70
	B	830,60	877,10	1.016,40	1.025,60
Eiche spez. hell	A	748,50	786,70	901,40	909,00
	B	786,70	828,80	955,00	963,40
Limba	A	718,20	753,40	859,00	866,20
	B	753,40	792,10	908,30	916,00
Limba streichf.	A	680,20	711,60	805,90	812,00
	B	711,60	746,10	849,80	856,70
Mahagoni	A	728,50	764,70	873,40	880,60
	B	764,70	804,50	924,20	932,10

Standardausstattung montiert - im Grundpreis enthalten.

	Preis
Schloss: KABA CH-Schloss, 60 mm Dorn, edelstahlfarbig	27,70
mechanisch absenkende Bodendichtung, Schall-Ex-L, eingebaut	145,60
Band V0026 WF	23,20

Zusatzleistungen

	Preis
CH PZ-Schloss, Dorn 60mm, 2-tourig	31,90
Rundprofil *)	Buche 32,10

Hinweis: Absperrungen/Klimaklassen siehe Zusatzleistungen

Technischer Hinweis:

Der Liefer- und Zulassungsumfang beinhaltet die Formate:
Grössere Abmessungen auf Anfrage/OFFER.

Breiten [mm]: min. 650 max. 1150 mm
Höhen [mm]: min. 1985 max. 2110 mm

Schallschutz-Element

Anwendungsfall: Abschlusstür, Wohnungseingänge



Schallschutzzarge Einfachfalz

Umfassungszarge für gefälzte Schallschutztüren in Schweizer Massen, Futterbrett mit Falzbekleidung fest verleimt, mit eingebautem Klass-S-Schliessblech vernickelt und mit zwei Bandaufnahmen V 4600-7 mit Gewindehülse M10X1 verzinkt, Dichtungsprofil Nr.77 (akustisch wirksam) eingezogen, Zierbekleidung mit Steckverbindung zum Ausgleich unterschiedlicher Wanddicken, Zarge mit hochwertiger Lackierung.



Standard-Höhen Gruppe A		1985,2000,2005,2015,2025 mm					Breiten alle 50 mm	
Standard-Höhen Gruppe B		2035, 2100, 2110 mm					von 650 bis 1050 mm	
Holzart/Oberfläche	Höhe A / B	Wanddicke [mm]						
		80/100	115 125/145	165	185 205	220/255 240/270	310 290/330	
Classic - Furnier-Oberflächen								
Ahorn kanad.	A	428,30	437,40	458,20	469,80	497,50	518,20	
	B	452,60	462,80	486,00	498,80	529,50	552,60	
Buche *)	A	390,90	398,60	415,90	425,40	448,50	465,80	
	B	411,20	419,60	438,90	449,60	475,10	494,30	
Eiche	A	481,40	492,90	518,60	532,90	567,30	593,10	
	B	511,60	524,30	552,90	568,80	606,90	635,50	
Eiche spez. hell	A	400,60	408,70	426,90	437,00	461,30	479,50	
	B	422,10	431,00	451,20	462,40	489,40	509,60	
Eiche europ.	A	497,90	510,00	537,40	552,50	588,90	616,30	
	B	530,00	543,40	573,80	590,60	631,00	661,30	
Limba	A	396,60	404,50	422,30	432,20	455,90	473,70	
	B	417,50	426,30	446,10	457,00	483,40	503,10	
Limba streichf.	A	360,40	366,90	381,30	389,40	408,60	423,00	
	B	377,40	384,60	400,60	409,50	430,80	446,90	
Mahagoni	A	395,50	403,50	421,10	431,00	454,60	472,00	
	B	416,30	425,00	444,70	455,60	481,80	501,50	
Standardausstattung		im Grundpreis enthalten:						Preis
Schliessblech:		Klasse-S ni-si						65,40
Bänder, Bandtaschen:		V 4400 WF vernickelt für V3693						112,20
Zusatzleistungen								Preis
Rundprofil *)		Buche						25,50



Furnier

Schallschutz-Schiebetüren

Schiebetür Optima 41 mit Spezialschalldämmeinlage (41 dB/RW)

Schiebetür stumpf, ca. 39mm dick, ohne Griffmuschel, mit Bodennut, Falzkanten zweiseitig ummantelt, Tür mit hochwertiger Beschichtung. Vorgerichtet für Schiebetürsystem Silence (Haftmagnete und Bodennut). Vorgerichtet für Griffstange Eleganza 350 mm.

Holzart/Oberfläche	Höhe	Breite [mm]			
		825	950	1075	1200
Furnier-Oberflächen					
Ahorn kanad.	A	509,40	543,80	647,50	654,50
	B	543,80	581,90	696,00	703,50
Standardausstattung					Preis
Bodennut (35x17mm)					35,50
2 Fräsungen für Haftmagnete (Ø 17mm)					
Vorgerichtet f. Griffstange Eleganza					L: 350 mm 45,80
Zusatzleistungen					
Griffstangen siehe Kapitel Zubehör.					

Hinweis: Bodennut und sonstige Ausstattungen richten sich nach dem verwendeten Schiebetürsystem. Durchgangsbreite verringert sich um Position der auftragenden Griffstange / Griffmuschel. Sondermasse siehe Kalkulationsprogramm OFFER.

Schiebetür Optima 41 mit Spezialschalldämmeinlage (41 dB/RW)

Schiebetür stumpf, ca. 39mm dick, ohne Griffmuschel, mit Bodennut, Falzkanten zweiseitig ummantelt, Tür mit hochwertiger Beschichtung. Vorgerichtet für Schiebetürsystem Silence (Haftmagnete und Bodennut). Vorgerichtet für Griffstange Eleganza 350 mm.

Holzart/Oberfläche	Höhe	Breite [mm]			
		825	950	1075	1200
Furnier-Oberflächen					
Eiche europ.	A	616,30	661,60	797,40	806,40
	B	661,60	711,30	860,70	870,70
Standardausstattung					Preis
Bodennut (35x17mm)					35,50
2 Fräsungen für Haftmagnete (Ø 17mm)					
Vorgerichtet f. Griffstange Eleganza					L: 350 mm 45,80
Zusatzleistungen					
Griffstangen siehe Kapitel Zubehör.					

Hinweis: Bodennut und sonstige Ausstattungen richten sich nach dem verwendeten Schiebetürsystem. Durchgangsbreite verringert sich um Position der auftragenden Griffstange / Griffmuschel. Sondermasse siehe Kalkulationsprogramm OFFER.





Sicherheits-Elemente





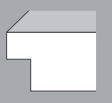

Gerne informieren Sie unsere Mitarbeiter
über das Sortiment.

FON: 056 648 99 77
FAX: 056 648 97 01

Massivholz

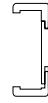
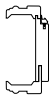
MASSIVHOLZ					
					
Fichte lackiert	gefälzt/eckig	gefälzt/rund	stumpf	nachhaltig	wohngesund
Türen	Seiten				
Landhaustür Fichte lackiert	140	–	–	FSC®	•

							
	gefälzt	stumpf	eckig	rund	profiliert	nachhaltig	wohngesund
Massivholzzarge Profil	Seiten						
Zarge Fichte lackiert	141	–	–	–	•	FSC®	•

Die abgebildeten Oberflächen können durch Fotografie und Druck vom Original abweichen.

Im Sinne unserer Strategie der Nachhaltigkeit und Wohngesundheit unterliegen unsere Produkte sowie die verwendeten Rohmaterialien einer kontinuierlichen Weiterentwicklung. Erfahren Sie mehr über unsere Produkte und Zertifizierungen nach FSC™ oder PEFC im JELD-WEN Mediaportal unter www.jeld-wen.ch.



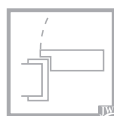

gefälzt



Fichte

Fichte Massivholztüren – lackiert

Tür in Schweizer Massen, dreiseitig gefälzt, ca. 40 mm dick, massive verleimte Rahmenkonstruktion mit eingelegten Füllungen, einhängfertig mit zwei Bändern V 0020 vernickelt und BB-Swiss Schloss, 60 mm Dorn, edelstahlfarbig. Tür mit hochwertiger Lackierung.

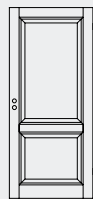

2F



2F LA-1G

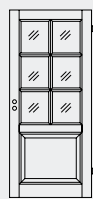

2F LA-6G



3F

Türmodell	Höhe [mm]	Breite [mm]			
		650	700	800	900

Landhaustüren massive Fichte - lackiert					
Landhaustür 2F	2015		674,00	674,00	674,00
	2110		840,50	840,50	840,50
Landhaustür 3F	2015		674,00	674,00	674,00
	2110		840,50	840,50	840,50
Landhaustür 2F LA-1G	2015		756,70	756,70	756,70
	2110		943,80	943,80	943,80
Landhaustür 2F LA-6G ab Breite 86,5 = 9G	2015		906,50	906,50	906,50
	2110		1.131,20	1.131,20	1.131,20

Zusatzleistungen		
Sondermasse:		Aufschlag auf H=2015, B=950 mm 80%
Schiebetür-Ausführung, 1-flg: - Schiebetür-Ausführung		siehe OFFER

Hinweise: Türen ohne Verglasung. Auswahl siehe Zusatzleistungen.
 Sondermasse: Breiten [mm]: min. 650 - max. 950 Höhen [mm]: min. 1700 - max. 2110
 Sondermasse nur in 5 mm Schritten möglich

Fichte Massivholzzarge Profil – lackiert

Umfassungszarge massiv für Massivholztüren, Futterbrett mit profilierter Falzbekleidung fest verleimt, profilierte Zierbekleidung mit Steckverbindung zum Ausgleich unterschiedlicher Wanddicken, mit eingebautem Schliessblech gelb und Bandtaschen für lose beiliegende Bandrahmenteile V 3400 WF vernickelt, Dichtungsprofil eingezogen, Zarge mit hochwertiger Lackierung.

Schiebetürzargen inkl. Laufschiene, ohne Bänder.







Massivholzzarge Fichte

Breiten [mm] 650/ 700/ 750 /800 850/ 900 /950 Ausführung	Höhe [mm]	Wanddicke [mm]					
		80/100	120/140	160	180/205	240/270	290/330
Landhaustüren massive Fichte - lackiert							
Massivholzzarge Profil	2015	545,20	558,90	612,80	660,50	735,40	804,70
	2110	599,70	614,90	674,20	726,50	809,00	885,20
	Sonder.	1.035,90	1.062,10	1.164,50	1.254,90	1.397,50	1.528,80
Durchgangszarge Profil	2015	756,90	774,90	854,80	927,30	1.035,80	1.137,00
	2110	832,50	852,40	940,30	1.020,10	1.139,40	1.250,70
	Sonder.	1.059,70	1.084,70	1.196,80	1.298,30	1.450,00	1.591,90
Geschosshöhe Zarge Prof.	2490	835,10	848,90	902,80	950,40	1.025,30	1.094,60
	Sonder.	835,10	848,90	902,80	950,40	1.025,30	1.094,60
Zweiflügelige Ausführung						Aufpreis	
						auf Anfrage	

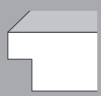
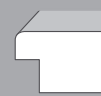
Sondermasse: Sonder-Breiten [mm]: min. 650 - max. 1960 Sonder-Höhen [mm]: min. 1700 - max. 2110 Sonder-Wanddicken [mm]: min. 80 - max. 330
Sondermasse nur in 5 mm Schritten möglich

Glas

GLAS Ganzglas					
Glas	 gefälzt/eckig	 gefälzt/rund	 stumpf	 nachhaltig	 wohngesund
Türen	Seiten				
Ganzglastüren Basic Flex	–	–	144	–	–
Zubehör					
Laufschiene, Smartclose	145	145	145		
Schlösser und Bänder	146	146	146		
Griffe, Griffstangen und Griffmuscheln	147	147	147		

Weitere Ausführungen, Varianten siehe Kalkulationssoftware OFFER.

Im Sinne unserer Strategie der Nachhaltigkeit und Wohngesundheit unterliegen unsere Produkte sowie die verwendeten Rohmaterialien einer kontinuierlichen Weiterentwicklung. Erfahren Sie mehr über unsere Produkte und Zertifizierungen nach FSC™ oder PEFC im JELD-WEN Mediaportal unter www.jeld-wen.ch.





Glas

Ganzglastüren Basic (Flex), Siebdruck

Basic (Flex) bestehend aus ESG (Einscheiben-Sicherheits-Glas), vorgerichtet im Standard mit Bandbohrung Office und Schlossbohrung Studio Classic.

Modell	Höhe von-bis [mm]	Breite von - bis [mm]
		600 - 1100

Ganzglastüren Basic Flex

Klarglas	1700 2200	331,10
Satiniert (Siebdruck)	1700 2200	522,70
4 - Linien (Siebdruck) Fläche Satiniert, Linien klar	1700 2200	522,70

Schiebetürausführung ohne Vorrichtung	Höhe von-bis [mm]	Breite von - bis [mm]
		600 - 1100

Klarglas	1700 2200	332,00
Satiniert (Siebdruck)	1700 2200	524,00
4 - Linien (Siebdruck) Fläche Satiniert, Linien klar	1700 2200	524,00

Hinweise:

Satiniert, 4 - Linien: Dekorseite = Öffnungsseite
2-flg. auf Anfrage bzw. siehe Kalkulationsprogramme.
Beschlagsvarianten abweichend vom Standard möglich

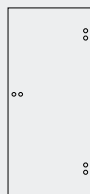

Klarglas



Satinato



4-Linien Satinato

Zubehör Glas

Laufschienen, Smartclose

Glas

Schiebetürbeschlag Alu GGT für Ganzglastüren in der Wand, lose	Preis je Set/Stück
Set Laufschiene Alu GGT. Länge 1450 mm, passend bis GGT-Breite 735 mm	189,20
Set Laufschiene Alu GGT. Länge 1700 mm, passend bis GGT-Breite 860 mm	189,20
Set Laufschiene Alu GGT. Länge 1950 mm, passend bis GGT-Breite 985 mm	189,20
Set Laufschiene Alu GGT. Länge 2450 mm, passend bis GGT-Breite 1235 mm	189,20
Set Laufschiene Alu GGT Sondermass	auf Anfrage

Hinweis: Set besteht aus Laufschiene, Laufwagen, Klemmbeschlag, Stopper und Bodenführung.

Weitere Schiebetürsysteme finden Sie im Kapitel Schiebesysteme.

JELD-WEN smartClose für Ganzglastüren, Komfort-Türschliesshilfe, lose	Preis je Stück
JELD-WEN smartClose Kit-G Weiss (für Ganzglastüren)	205,50
JELD-WEN smartClose Kit-G EV1 (für Ganzglastüren)	220,20
JELD-WEN smartClose Kit-G Edelstahl-Look (für Ganzglastüren)	220,20

Glas

Zubehör Glas

Schlösser und Bänder

Schlösser für Ganzglastüren, lose für Türdicken 8 und 10 mm		LM ähnlich	
Preis / Stck.		Edelstahl matt	Edelstahl matt
Studio Round			
Schlosskasten UV		145,10	
Schlosskasten PZ		154,90	
Schlosskasten BB		154,90	
WC-Schloss mit Riegelolive		244,20	
Gegenkasten für 2-flg. Türelement		300,90	
Office Pure			
Schlosskasten PZ			385,70
Gegenkasten für 2-flg. Türelement			431,50
Schlosskastenset für Ganzglastüren, lose incl. 3tlg. Bänder, L-Form Drücker, Rahmenteile Holz, Falle 8, 10*		Pure Edelstahl-farbig	
Preis / Stck.			
Set (mit Drücker)			
Schlosskasten UV		219,80	
Schlosskasten PZ		235,50	
Schlosskasten BB		235,50	
Schlosskasten WC inkl. Riegelolive		321,00	
Schlosskastenset für Ganzglastüren, lose incl. 3tlg. Bänder, Rahmenteile Holz, Falle 8, 10*		Edelstahl Gate Magn.*	Edelstahl Classico
Preis / Stck.			
Set (ohne Drücker)			
Schlosskasten UV		447,10	254,70
Schlosskasten PZ		563,20	302,80
Schlosskasten BB		-	302,80
Schlosskasten WC inkl. Riegelolive		652,50	392,00
Gegenkasten für 2-flg. Türelement		724,00	563,20
*Set Gate Magn.: nur mit Magnetfalle für 8mm Ganzglastür, inkl. Magneteinsatz Schliessblech			
Zubehör, lose für Ganzglastüren		Preis / Stck.	
Überschub-Feststellriegel, Edelstahl		184,80	
Türschnäpper für 2-Flg.		36,00	
WC-Zylinder, Edelstahl matt		88,60	
Profilzylinder Teilung 21/26 mm		63,10	
Nachrüstschiessblech für Gate Magn.		bei Standardzarge 34,80	

Hinweis:

Bei Bestellung bitte Glasdicke angeben

Bänder lose für Ganzglastüren für Rahmenteile, mit Hülse	max. Flügelgewicht [kg]	ähnlich Niro matt gebürstet	Edelstahl matt
Preis pro Paar			
Band Office Round 3-tlg., für Glasdicke 8/10 mm	55	152,10	-
Band Office Pure 3-tlg., für Glasdicke 8/10 mm	55	152,10	-
Band VXG 7990/120-K, für Glasdicke 8/10 mm	80	-	319,80
3. Band		50%	
Band-Rahmenteile - für Holzzarge		36,40	
Band-Rahmenteile - für Stahlzarge		36,40	
Verstärkung für Bandtasche V3616 (2x Verstärkung + Zubehör)		51,70	

Hinweis: Bei Bestellung bitte Glasdicke angeben

Flächengewichte für Ganzglastüren	kg/m²
Glasdicke 8 mm	19,6

Glas

Zubehör Glas

Griffe, Griffstangen und Griffmuscheln

Griffe lose für Ganzglastüren (ohne Schlosskasten)		Preis / Griffpaar
Planofix Modelle	Material	
Acapulco*	satiniert verchromt	100,90
Amsterdam*	Edelstahl matt	39,00
Bergen*	verchromt/Aluminium Stahl	100,90
Dallas*	satiniert verchromt	72,20
Denver*	Edelstahl matt	39,00
Houston*	satiniert verchromt	72,20
Los Angeles*	satiniert verchromt	52,30
Nizza* / **	Edelstahlfarbig	121,90
Oslo*	Edelstahlfarbig	121,90
San Francisco*	Edelstahl matt	52,30
Stockholm*	Edelstahl matt	39,00
Trondheim*	Edelstahl matt	39,00
Vitoria*	satiniert verchromt	52,30

* zusätzlicher Adapter für Ganzglastürschlösser erforderlich



** Inlays für Griff Nizza	Preis/Paar
Alu-Einlage schwarz eloxiert	28,80
Schichtstoff weiss nach RAL 9016	28,80
Schichtstoff weiss nach RAL 9010	28,80
Weitere Oberflächen auf Anfrage	auf Anfrage
Adapter für die Kombination planofix Drücker mit Schlosskästen Ganzglastüren	13,30



Griffmuscheln, lose für Ganzglastür	Preis/Paar
Griffmuschel Puristo Edelstahl	107,60
Griffmuschel Ring (Hohl) Edelstahl	138,50
Griffmuschel PF rund edelstahlfarbig D=50 mm	115,90
Griffmuschel PF eckig-bombiert edelstahlfarbig D=50 mm	129,50
Griffmuschel Circle D=60 mm edelstahlfarbig zum Kleben	94,90
Griffmuschel R8 Quadro 58x58 mm edelstahlfarbig zum Kleben	104,30
Griffmuschel R8 Square 58x115 mm edelstahlfarbig zum Kleben	130,60
Griffmuschel Rund D=65 mm edelstahlfarbig zum Kleben	71,90
Griffmuschel Eckig 75 x 75 mm edelstahlfarbig zum Kleben	69,60

Griffstangen, lose für Ganzglastür	Preis/Paar
Griffstange Eleganza Edelstahl Länge 350 **	143,80
Griffstange Nizza Länge 350 edelstahlfarbig	190,60
Griffstange Klassik Edelstahl Länge 1200**	193,10
Griffstange Pure Sensa Länge 350 zum Kleben	243,40
Griffstange / -Leiste Pure Sensa Länge 350 zum Kleben	253,90
Griffleiste Länge 200 zum Kleben	82,80
Griffleiste Länge 400 zum Kleben	107,60
Griffleiste Länge 600 zum Kleben	143,40
**Rosettenabdeckung für Griffstange, bei einseitiger Griffstangenmontage	26,40

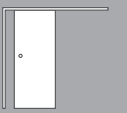
*** Inlays für Griffstange Nizza	Preis/Paar
Alu-Einlage schwarz eloxiert	71,50
Schichtstoff weiss nach RAL 9016	71,50
Schichtstoff weiss nach RAL 9010	71,50
Weitere Oberflächen auf Anfrage	auf Anfrage

Schiebesysteme

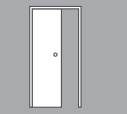
SCHIEBESYSTEME Vor der Wand laufend			
			
Schiebesysteme	stumpf	nachhaltig	wohngesund
Modelle	Seiten		
Schiebetürsystem Liberty	150	–	–
Schallschutz Schiebetürsystem Silence	152	–	–
Schiebetürkasten Typ SK2/SKZ2	153	–	–
Schiebetürzarge Massivholz	154	–	–

SCHIEBESYSTEME In der Wand laufend			
			
Schiebesysteme	stumpf	nachhaltig	wohngesund
Modelle	Seiten		
Schiebetürzarge VZ-6, optimierte Konstruktion	156	–	–
Schiebetürzargen Massivholz glatt/profilirt, Fichte lackiert	157	–	–
Einlaufbreiten Schiebetürzargen i.d.W. optimierte Konstruktion	158	–	–
Bestellblatt Schiebetürzarge	159	–	–

Weitere Ausführungen, Varianten siehe Kalkulationssoftware OFFER.

Im Sinne unserer Strategie der Nachhaltigkeit und Wohngesundheit unterliegen unsere Produkte sowie die verwendeten Rohmaterialien einer kontinuierlichen Weiterentwicklung. Erfahren Sie mehr über unsere Produkte und Zertifizierungen nach FSC™ oder PEFC im JELD-WEN Mediaportal unter www.jeld-wen.ch.





Schiebetürsystem Liberty - vor der Wand

Schiebetürsystem mit Laufschiene, Laufwagen und Zubehörteilen, Oberfläche der sichtbaren Beschlagteile in Edelstahl-Optik, geeignet für Ganzglas-Schiebetüren sowie Holz-Schiebetüren Optima/Trend bis Türdicke 48 mm, variable Vergrößerung des Wandabstandes durch zusätzliche Wandträgerprofile möglich.

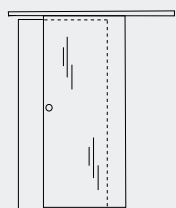
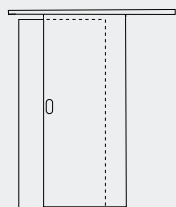

Liberty	max. Tür gewicht	Länge Laufschiene [mm]*		
		1500	2000 für Türbreiten [mm]	3000
Edelstahl-Optik		450 bis 750	751 bis 1000	1001 bis 1500
Schiebetürsystem Set für				
Holz-Schiebetür	50kg	431,90	517,00	681,40
	80kg	498,80	577,80	717,80
	120kg	571,80	717,80	857,60
Ganzglas-Schiebetür	50kg	367,10	439,60	579,20
	80kg	424,10	491,30	610,20
	120kg	486,00	610,20	729,20
Distanzprofile inkl. Endkappen**				
Zargenprofil 16mm (H:42mm)		106,50	140,00	210,10
Distanzprofil 10mm (H: 58mm)		118,70	158,20	234,20
Distanzprofil 20mm (H: 58mm)		136,90	182,60	273,80
Zusatzleistungen				Aufpreis
Einzugdämpfer beidseitig	50kg	für Holz- und Ganzglastüren, ab Türbreite 450mm		164,40
Einzugdämpfer beidseitig	80kg			173,50
Beschlagset für zweite Tür bei 2-flg.				
Holztürbeschläge	50kg			252,30
Holztürbeschläge	80kg			331,40
Holztürbeschläge	120kg			447,10
Ganzglastürbeschläge	50kg			252,30
Ganzglastürbeschläge	80kg			331,40
Ganzglastürbeschläge	120kg			447,10
Synchro*** für 2-flg. Anlagen				
Holztürbeschläge		bis 80kg Gewicht pro Türflügel, Seillänge 8,5 Meter		437,90
Ganzglastürbeschläge				437,90
Anschlagpfosten für Holz- und Glastüren ohne Hinterfütterung für Zargenprofil 16 mm			Oberfläche Edelstahl-Optik; inkl. Blendprofil, Dichtung und Schliessblech, ohne Hinterfütterung; max. Länge 2600mm	435,00
				459,50

Schiebetürset Liberty beinhaltet: Laufschiene und Blende, 2 Laufwagen, Bodenführung, 2 Raststopper, 2 Endkappen bei Set für Ganzglas zusätzlich zwei Bürstendichtungen.

Hinweise:

- * Laufschiene können problemlos mit einer Metallsäge auf das gewünschte Mass geschnitten werden.
- ** Für die Kombination mit Durchgangsfutter oder zur Abdeckung eines erhöhten Wandabstandes; Endkappen und Schmalseiten in Edelstahl-Look analog zur Oberfläche der Blende.
- *** Türblattbreite: min. 450mm für 50kg-Beschläge, min. 650mm für 80/120kg-Beschläge



Schiebetürsystem Silence 1-flg. v.d.W. zur Wandmontage (ohne Durchgangszarge)

Schallhemmendes Schiebetürsystem mit Laufschiene, Laufwagen, seitlichem Anschlagprofil, Dichtungsprofilen und Zubehörteilen, Oberfläche der sichtbaren Beschlagteile in Edelstahloptik, geeignet für speziell vorgeordnete Holztüren mit Türdicke 39 bis 43mm, verglaste Türen nur mit flächenbündigen Glasleisten.

Silence	Dämpfung	Türbreite [mm]:				Aufpreis Schliessblech f. Zirkelriegelschloss
		825	950	1075	1200	
Schiebetürsystem Set für						
Türhöhe bis 2000mm	ohne mit	1.869,80	1.954,80	2.016,20	2.071,40	70,90
Länge Anschlagprofil: 2065mm		2.038,00	2.123,00	2.184,40	2.239,50	
Türhöhe bis 2125mm	ohne mit	1.933,00	2.019,10	2.079,60	2.134,60	70,90
Länge Anschlagprofil: 2190mm		2.101,20	2.187,20	2.247,70	2.302,80	

Schiebetürsystem Silence beinhaltet: Laufprofil mit Abdeckung, Beschlagset, seitr. Anschlagprofil, Dichtungs- und Schwellenprofil, Bodenführung Holz, Dichtungsset inkl. Aufnahmeprofil und Befestigungsmittel, Bodenschwellenprofil, 2 autom. Bodentürdichtungen, 2 Magnete

Hinweis: Silence ist auch kombinierbar mit Schiebetüren ohne Schallschutz-Anforderungen (z.B. Zugluft, Geruchsbelästigung). Zwischen- und Übermasse auf Anfrage:

Schiebetürsystem Silence 1-flg. v.d.W. zur Montage mit Durchgangszarge VZ-6/VZ-R

Schallhemmendes Schiebetürsystem mit Laufschiene, Laufwagen, seitlichem Anschlagprofil, Dichtungsprofilen und Zubehörteilen, Oberfläche der sichtbaren Beschlagteile in Edelstahloptik, geeignet für speziell vorgeordnete Holztüren mit Türdicke 39 bis 43mm, verglaste Türen nur mit flächenbündigen Glasleisten.

Silence	Dämpfung	Türbreite [mm]:				Aufpreis Schliessblech f. Zirkelriegelschloss
		825	950	1075	1200	
Schiebetürsystem Set für						
Türhöhe bis 2000mm	ohne mit	1.992,10	2.083,00	2.140,70	2.195,30	70,90
Länge Anschlagprofil: 2065mm		2.160,30	2.251,10	2.308,90	2.363,50	
Türhöhe bis 2125mm	ohne mit	2.061,60	2.149,70	2.213,50	2.267,10	70,90
Länge Anschlagprofil: 2190mm		2.229,80	2.317,90	2.381,70	2.435,20	

Schiebetürsystem Silence beinhaltet: Laufprofil mit Abdeckung, Beschlagset, seitr. Anschlagprofil, Dichtungs- und Schwellenprofil, Bodenführung Holz, Dichtungsset inkl. Aufnahmeprofil und Befestigungsmittel, Bodenschwellenprofil, 2 autom. Bodentürdichtungen, 2 Magnete, seitliches und oberes 16 mm Zargenmontageprofil

Hinweis: Bestellmass für Durchgangszarge=BRM -15 mm (Massberechnung Zarge zu BRM nach Norm) Bsp.: Baurichtmass (BRM) 875 mm: Bestellmass Tür = 950 mm; Bestellmass Durchgangszarge = 860 mm Silence ist auch kombinierbar mit Schiebetüren ohne Schallschutz-Anforderungen (z.B. Zugluft, Geruchsbelästigung). Zwischen- und Übermasse auf Anfrage:

Schiebetürkasten v.d.W. Typ SK2/SKZ2

Schiebetürkasten (Kastenteile grundsätzlich eckig), mit Laufschiene und Führungszapfen, Kasten mit hochwertiger Lackierung bzw. Beschichtung. Nur passend für Bekleidungsbreite 60 mm.

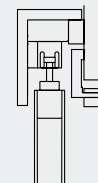

Holzart/Oberfläche	Höhen [mm] bis	Breiten [cm] 1-flg. SK2 inkl. Anschlag 650 bis 1200 mm
Lack-Oberflächen		
Weiss lackiert WL10, Brillantweiss WL16	2110	482,70
Nickelgrau FL47	2110	510,90
Oberflächen streichfähig		
Vorgrundiert	2110	434,30
DuriTop Laminat-Oberflächen Uni / Repro		
Uni Weiss, Uni Weisslack, UltraWeiss, ArktisWeiss	2110	456,20
Uni Grauweiss, Uni Grau	2110	456,20
Nova Ahorn, Rotbuche hell	2110	456,20
Eiche hell, Samtesche weiss	2110	456,20
DuriTop Trend Laminat-Oberflächen Spezial / Struktur		
Concrete hell, Concrete Anthrazit	2110	504,50
Orca, Flint Grey	2110	504,50
Sandeiche, Eiche Barrique, Steineiche, Raucheiche	2110	504,50
HPL 0,8 mm Schichtstoff-Oberflächen		
Primata	2110	683,70
Urban	2110	704,50
Argolite	2110	907,70
Furnier-Oberflächen		
Buche	2110	489,50
Eiche	2110	583,70
Eiche europ.	2110	600,90
Standardausstattung		im Grundpreis enthalten:
Laufschiene 1-flg.		v.d.W laufende Schiebetüren inkl. Befestigungsmaterial 114,80



Schiebetürzarge - v.d.W. Massivholz

Umfassungszarge für gefälzte Türen nach DIN 18101, Bekleidungsbreite 65 mm, Futterbrett mit gephaser Falzbekleidung fest verleimt, profilierte Zierbekleidung mit Steckverbindung zum Ausgleich unterschiedlicher Wanddicken. Zarge mit hochwertiger Lackierung.

Schiebetürzargen inkl. Laufschiene und Beschlag.

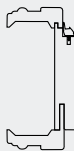

Massivholzzarge

Breiten [mm] 650/ 700/ 750 /800 850/ 900/ 950 Modell	Höhe [mm]	Wanddicke [mm]					
		80/100	120/140	160	180/205	240/270	290/330
Schiebetür-Ausführung v.d.W. inkl. Laufkasten; profilierte Bekleidung							
Massive Fichte behandelt	2015	1.319,70	1.350,80	1.473,80	1.588,30	1.758,10	1.919,70
	2110	1.451,70	1.485,90	1.621,10	1.747,10	1.934,00	2.111,80
	Sonderm.	1.847,70	1.891,10	2.063,30	2.223,50	2.461,40	2.687,50
Sondermasse:		Sonder-Breiten [mm]: min. 650 - max. 1960		Sonder-Höhen [mm]: min. 1700 - max. 2110		Sonder-Wanddicken [mm]: min. 80 - max. 330	

Hinweis:

Sondermasse nur in 5 mm Schritten möglich
 Kasten ab Breite 1236 mm zweiteilig (mittig gestossen)
 Schiebetürzarge v.d.W.: Ein Anschlagspfosten muss bei Bedarf separat bestellt werden



Schiebetürzarge VZ-6 i.d.W.

Umfassungszarge für Schiebetüren, mit Blende, Laufschiene und Führungszapfen, Zierbekleidungen mit Steckverbindung zum Ausgleich unterschiedlicher Wanddicken, Zarge mit hochwertiger Lackierung bzw. Beschichtung.

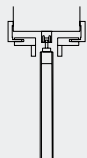

Standard-Höhen Gruppe A	1985,2000,2005,2015,2025 mm	Breiten alle 50 mm				
Standard-Höhen Gruppe B	2035, 2100, 2110 mm	von 650 bis 1050 mm				
		Wanddicke [mm]				
Holzart/Oberfläche	Höhe A / B	110-145	150-165	170-205	210-270	275-330
Lack-Oberflächen						
Weiss lackiert WL10,	A	691,50	708,20	717,40	739,60	756,30
Brillantweiss WL16	B	711,90	730,30	740,60	765,30	783,80
Nickelgrau FL47	A	719,70	738,80	749,50	775,10	794,30
	B	743,10	764,40	776,20	804,70	825,90
Oberflächen streichfähig						
Vorgrundiert	A	643,20	655,50	662,40	678,70	691,10
	B	658,20	672,00	679,50	697,70	711,30
DuriTop Laminat-Oberflächen Uni / Repro						
Uni Weiss, Uni Weisslack,	A	665,00	679,40	687,20	706,30	720,60
UltraWeiss, ArktisWeiss	B	682,40	698,30	707,10	728,40	744,10
Uni Grauweiss,	A	665,00	679,40	687,20	706,30	720,60
Uni Grau	B	682,40	698,30	707,10	728,40	744,10
Nova Ahorn,	A	665,00	679,40	687,20	706,30	720,60
Rotbuche hell	B	682,40	698,30	707,10	728,40	744,10
Eiche hell,	A	665,00	679,40	687,20	706,30	720,60
Samtesche weiss	B	682,40	698,30	707,10	728,40	744,10
DuriTop Trend Laminat-Oberflächen Spezial / Struktur						
Concrete hell,	A	713,40	732,00	742,30	767,10	785,80
Concrete Anthrazit	B	736,10	756,80	768,30	795,90	816,50
Orca, Flint Grey	A	713,40	732,00	742,30	767,10	785,80
	B	736,10	756,80	768,30	795,90	816,50
Sandeiche, Eiche Barrique,	A	713,40	732,00	742,30	767,10	785,80
Steineiche, Raucheiche	B	736,10	756,80	768,30	795,90	816,50
HPL 0,8 mm Schichtstoff-Oberflächen						
Primata	A	892,50	920,70	936,40	973,80	1.002,00
	B	927,00	958,30	975,70	1.017,30	1.048,50
Urban	A	913,40	941,50	957,10	994,60	1.022,80
	B	947,70	979,00	996,40	1.038,10	1.069,30
Argolite	A	1.116,50	1.161,60	1.186,70	1.246,80	1.292,00
	B	1.171,70	1.221,70	1.249,40	1.316,30	1.366,30
Furnier-Oberflächen						
Buche	A	698,30	715,60	725,20	748,30	765,50
	B	719,40	738,70	749,40	774,90	794,10
Eiche	A	792,60	818,40	832,70	867,10	892,90
	B	824,10	852,60	868,60	906,80	935,30
Eiche europ.	A	809,80	837,20	852,30	888,70	916,00
	B	843,20	873,60	890,40	930,70	961,10
Standardausstattung		im Grundpreis enthalten:				Preis
Laufschiene 1-flg.		i.d.W laufende Schiebetüren inkl. Befestigungsmaterial				114,80

Hinweise: Einlaufbreite und technische Informationen siehe Bestellblatt
Laufschiene für Ganzglastüren siehe Zubehör
Türdicke definiert die Einlaufbreite

Schiebetürzarge - i.d.W. Massivholz

Umfassungszarge für Stiltüren nach DIN 18101, Bekleidungsbreite 65 mm, Futterbrett mit profilierter Falz-
bekleidung fest verleimt, profilierte Zierbekleidung mit Steckverbindung zum Ausgleich unterschiedlicher
Wanddicken. Zarge mit hochwertiger Lackierung.

Schiebetürzargen inkl. Laufschiene, ohne Schliessblech und Bänder.



Breiten [mm] 650/ 700/ 750 /800 850/ 900/ 950 Modell	Höhe [mm]	Wanddicke [mm]					
		80/100	120/140	160	180/205	240/270	290/330
Schiebetür-Ausführung i.d.W.; profilierte Bekleidung							
Massive Fichte behandelt	2015	-	1.043,30	1.043,30	1.115,20	1.224,40	1.325,50
	2110	-	1.147,70	1.147,70	1.226,70	1.346,90	1.458,10
	Sondermass	-	1.460,70	1.460,70	1.561,30	1.714,10	1.855,80
Sondermasse:	Sonder-Breiten [mm]: min. 650 - max. 1960	Sonder-Höhen [mm]: min. 1700 - max. 2110	Sonder-Wanddicken [mm]: min. 80 - max. 330				

Hinweise:

Abmessungen nur in 5 mm Schritten möglich
Schiebetür-Ausführung i.d.W. ab Wanddicke 110 mm möglich.
Schiebetür-Ausführung i.d.W.: Einlaufbreite und technische Informationen siehe Bestellblatt

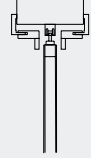



Einlaufbreiten Schiebetürzargen i.d.W. optimierte Konstruktion

Einlaufbreiten Schiebetürzargen i.d.W. - optimierte Konstruktion

Standardtürdicken	ohne LA	Einlauf-breite
Optima 30 Tür mit Röhrenspankerneinlage	40	50
Optima LÖ Lichtöffnungstür	-	-
Umbria Tür	40	50
Umbria LÖ Lichtöffnungstür	-	-
Ganzglastür mit Laufscheine Alu GGT und Griffmuscheln Ring, Puristo	8	32
alle anderen Ganzglastüren mit Zubehör	8,10	44
Modell Altera	40	50
Modell Stiba Plus	40	50
Modell Landhaus Fichte	40	50
Modell Lombardo	43	54
Türen mit Lisenen	43	54
Modell Blankenese	-	-

mit LA / Aufleistung	Einlauf-breite
-	-
50	60
-	-
50	60
-	-
-	-
40	50
50	60
50	60
55	67
55	67
60	67

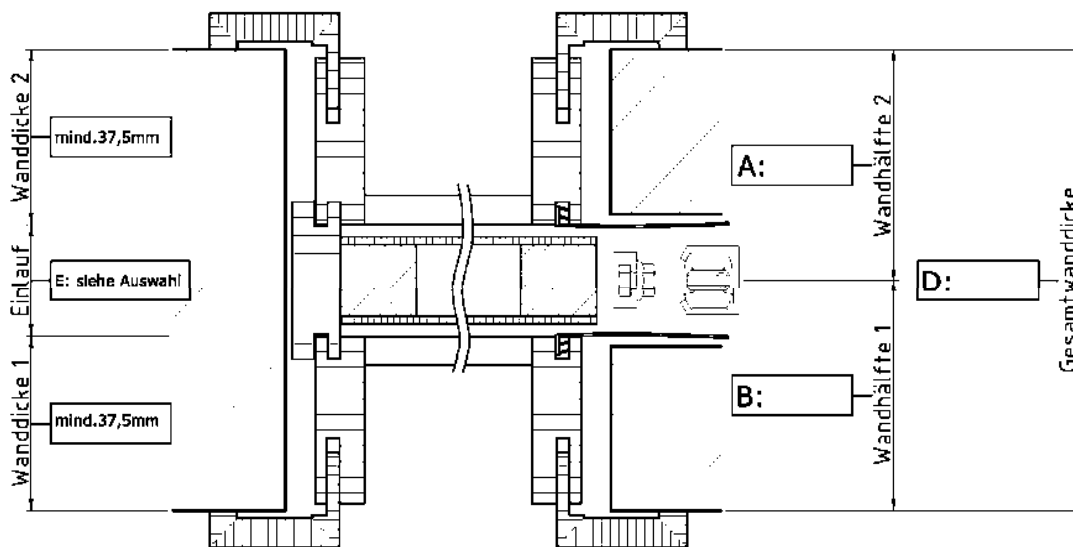

Erforderliche Bestellangaben

Wandöffnung:

Lichte Höhe: _____ (incl. Sturzausnehmung)

Lichte Breite: _____

Sturzausnehmung: nein ja ==> _____ mm

Ganzglastürhöhe: _____

bei Ganzglastüren ist die gewünschte Türhöhe abhängig vom verwendeten Beschlag!

Gesamtwanddicke (bitte ankreuzen und Masse ggf. in Zeichnung eintragen)

- symmetrische Aufteilung
- asymmetrische Aufteilung → Mass A + B (Wandkante bis Mitte Türe/Schiene)

Auswahl: Einlaufbreite E (bitte ankreuzen)

- 32 mm für Ganzglastüre f. Laufschiene Alu GGT (Wanddicke D mind.110mm)
- 50 mm für volle Türen mit Türdicke 31 – 41 mm (Wanddicke D mind.125mm)
- 54 mm für volle Türen mit Türdicke 42 – 46 mm (Wanddicke D mind.130mm)
- 60 mm für alle* Türen mit Türdicke 47 – 52 mm (Wanddicke D mind.135mm)
- 67 mm für alle* Türen mit Türdicke 53 – 62 mm (Wanddicke D mind.145mm)
- 78 mm (Wanddicke D mind.155mm)

* Achtung: Glasleisten bei der Ermittlung der Türdicke berücksichtigen (s. Tabelle)





Stahlzargen

Gerne informieren Sie unsere Mitarbeiter
über das Sortiment.

FON: 056 648 99 77





FAX: 056 648 97 01

Professional

PROFESSIONAL Brandschutz				
				
Brandschutz- Türelemente	gefälzt/eckig	gefälzt/rund	nachhaltig	wohngesund
	Seiten			
Brandschutztür P1-EI30	164	164	PEFC	•
Brandschutztür P48-EI30	165	165	PEFC	•
Brandschutz-Montagezarge EI30 Einfachfalz	166	166	PEFC	•
Brandschutztür P56-EI30	168	–	PEFC	•
Brandschutztür P56K-EI30	169	–	PEFC	•

Zusatzleistungen	Seiten
Zusatzleistungen Zubehör	170

Funktionselement stumpf auf Anfrage bzw. OFFER.

PROFESSIONAL Feucht-/Nassraum/Wärmeschutz				
				
Feucht- und Nassraum- Türelemente	gefälzt	eckig	nachhaltig	wohngesund
	Seiten			
Feuchtraumtür Typ-Y Optima 30	172	•	PEFC	•
Nassraumtür Typ-N Optima 30	173	•	PEFC	•
Nassraum-Zarge	174	•	PEFC	•
Feuchtraum-Zarge	174	•	PEFC	•
Wärmeschutztür Typ42	175	•	PEFC	•

Zusatzleistungen	Seiten
PU-Kante	176

Weitere Ausführungen, Varianten siehe Kalkulationssoftware OFFER.

Im Sinne unserer Strategie der Nachhaltigkeit und Wohngesundheit unterliegen unsere Produkte sowie die verwendeten Rohmaterialien einer kontinuierlichen Weiterentwicklung. Erfahren Sie mehr über unsere Produkte und Zertifizierungen nach FSC™ oder PEFC im JELD-WEN Mediaportal unter www.jeld-wen.ch.





Brandschutztür P1-EI30

Tür in Schweizer Massen, VKF-Zulassung EI30 Nr. 22949 , dreiseitig gefälzt, ca. 42mm dick, einhängefertig mit zwei 3-teiligen Einbohrbändern silberfarbig und KABA-Swiss Schloss mit Edelstahl-Stulp, Dorn 60mm, Falz 13/25,5mm, Einleimer Holz / Holzwerkstoff, Falzkanten 3-seitig ummantelt mit sichtbarem Brandschutzstreifen, Türe mit hochwertiger Lackierung bzw. Beschichtung. Kürzbarkeit unten 45 mm.

Klassifizierung: Beanspruchungsgruppe S - Klimaklasse KK-EN 2b (alt II), Schallschutz Rw 34 dB

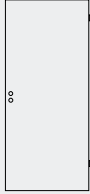

Standard-Höhen Gruppe A	1985,2000,2005,2015,2025 mm
Standard-Höhen Gruppe B	2035, 2100, 2110 mm

Holzt/Oberfläche	Höhe A / B	Breite [mm]				Rundprofil Aufpreis
		650/700 750/800/850	900 950	1000 1050/1100	1150	
Lack-Oberflächen						
Weiss lackiert WL10	A	616,50	634,10	686,70	690,30	*) 14,00
Brillantweiss WL16	B	634,10	653,30	711,30	715,30	*) 14,00
Nickelgrau FL47	A	644,70	665,00	726,30	730,30	*) 14,00
	B	665,00	687,50	754,70	759,30	*) 14,00
Oberflächen streichfähig						
Hartplatte roh, geschliffen	A	598,90	614,70	662,00	665,00	-
	B	614,70	631,90	684,10	687,40	-
Vorgrundiert	A	615,70	633,20	685,60	689,00	***) 14,00
	B	633,20	652,40	710,10	713,90	***) 14,00
DurITop Laminat-Oberflächen Uni / Repro **)****)						
Uni Weiss, Uni Weisslack,	A	649,80	670,70	733,30	-	8,80
UltraWeiss, ArktisWeiss	B	670,70	693,70	762,60	-	8,80
Uni Grauweiss,	A	649,80	670,70	733,30	-	8,80
Uni Grau	B	670,70	693,70	762,60	-	8,80
Nova Ahorn,	A	649,80	670,70	733,30	-	8,80
Rotbuche hell	B	670,70	693,70	762,60	-	8,80
Eiche hell,	A	649,80	670,70	733,30	-	8,80
Samtesche weiss	B	670,70	693,70	762,60	-	8,80
DurITop Laminat-Oberflächen Spezial / Struktur **)****)						
Concrete hell,	A	679,40	703,20	774,90	-	-
Concrete Anthrazit	B	703,20	729,50	808,20	-	-
Orca, Flint Grey	A	679,40	703,20	774,90	-	-
	B	703,20	729,50	808,20	-	-
Sandeiche, Eiche Barrique,	A	679,40	703,20	774,90	-	8,80
Steineiche, Raucheiche	B	703,20	729,50	808,20	-	8,80
HPL 0,8 mm Schichtstoff-Oberflächen						
Primata	A	738,30	767,90	857,20	863,20	-
	B	767,90	800,70	898,80	905,40	-
Urban	A	741,80	771,90	862,20	868,10	-
	B	771,90	805,00	904,30	910,90	-
Argolite ****	A	927,80	976,50	1.122,60	1.132,30	-
	B	976,50	1.030,10	1.190,70	1.201,50	-
Furnier-Oberflächen						
Buche	A	686,00	710,50	784,00	788,90	32,10
Classic - Blume, gestürzt	B	710,50	737,50	818,30	823,60	32,10
Eiche	A	738,60	768,40	857,60	863,60	-
Classic - Blume, gestürzt	B	768,40	801,10	899,30	906,00	-
Eiche europ. astig	A	845,40	885,80	1.007,20	1.015,10	-
Living - längs geplankt	B	885,80	930,30	1.063,70	1.072,50	-

Standardausstattung montiert - im Grundpreis enthalten.		Preis
Schloss: KABA CH-FH-Schloss, 60 mm Dorn, Edelstahl		78,50
3-teilige Einbohrbänder, 2 Stück		68,40
Zusatzleistungen		Preis
CH PZ-Schloss, Dorn 60mm, 2-tourig Stulp 230/18, in Edelstahl		90,70
mechanisch absenkende Bodendichtung, Planet HS, eingebaut		165,20

Hinweis: Absperrungen/Klimaklassen siehe Zusatzleistungen
 *) Rundprofil bei TAM 650/700/750/800/850/900/950 x 2015 mm in Postforming (ansatzlos).
 Alle Sonder- / Zwischenmasse werden in Softline ausgeführt.
 **) Rundprofil bei den Oberflächen DurITop Samtesche weiss und UltraWeiss mit TAM 650/700/750/800/850/900/950 x 2015 mm in Postforming (ansatzlos).
 Alle anderen DurITop Oberflächen sowie alle Sonder- / Zwischenmasse werden mit angefahrenen Rundprofil (mit sichtbarer Stossfuge) ausgeführt.
 ***) DurITop nur bis Breite 1050 mm lieferbar.
 ****) Argolite: Kantenbeschichtung 3-seitig im Rahmen der JELD-WEN Kantenkollektion.

Technischer Hinweis:

Der Liefer- und Zulassungsumfang beinhaltet die Formate: Breiten [mm]: min. 650 max. 1150 mm
 Grössere Abmessungen auf Anfrage/OFFER. Höhen [mm]: min. 1985 max. 2110 mm

****Kantenbeschichtung 3-seitig im Rahmen der JELD-WEN Kantenkollektion

Brandschutztür P48-EI30

Tür in Schweizer Massen, VKF-Zulassung EI30 Nr. 32878, dreiseitig gefälzt, ca. 48mm dick, mehrlagiger Spezialaufbau für erhöhte Schalldämmung, einhängfertig mit zwei 3-teiligen Einbohrbändern silberfarbig und KABA-Swiss Schloss mit Edelstahl-Stulp Dorn 60mm, Einfachfalz 13/29.5mm inkl. eingebauter Türfalzdichtung, Einleimer Holz/ Holzwerkstoff, Falzkanten 3-seitig gummantelt mitsichtbaren Brandschutzstreifen, Türe mit hochwertiger Lackierung.



Klassifizierung: Beanspruchungsgruppe S - Klimaklasse KK-EN 2b (alt KK II), Schallschutz Rw 44 dB

Standard-Höhen Gruppe A		1985, 2000, 2005, 2015, 2025 mm					
Standard-Höhen Gruppe B		2035, 2100, 2110 mm					
Holzart/Oberfläche	Höhe A / B	Breite [mm]				Rundprofil	Aufpreis
		650/700 750/800/850	900 950	1000 1050/1100	1150		
Lack-Oberflächen							
Weiss lackiert WL10,	A	771,50	801,60	891,50	897,50	*)	14,00
Brillantweiss WL16	B	801,60	834,40	933,60	940,20	*)	14,00
Nickelgrau FL47	A	799,70	832,50	931,00	937,60	*)	14,00
	B	832,50	868,60	977,00	984,10	*)	14,00
Oberflächen streichfähig							
Hartplatte roh, geschliffen	A	753,80	782,00	866,60	872,30		-
	B	782,00	813,00	906,20	912,30		-
Vorgrundiert	A	770,70	800,60	890,40	896,30	***)	14,00
	B	800,60	833,50	932,20	938,80	***)	14,00
DuriTop Laminat-Oberflächen Uni / Repro **) ***)							
Uni Weiss, Uni Weisslack, UltraWeiss, ArktisWeiss	A	804,80	838,10	938,10	-		8,80
	B	838,10	874,80	984,80	-		8,80
Uni Grauweiss, Uni Grau	A	804,80	838,10	938,10	-		8,80
	B	838,10	874,80	984,80	-		8,80
Nova Ahorn, Rotbuche hell	A	804,80	838,10	938,10	-		8,80
	B	838,10	874,80	984,80	-		8,80
Eiche hell, Samtesche weiss	A	804,80	838,10	938,10	-		8,80
	B	838,10	874,80	984,80	-		8,80
DuriTop Laminat-Oberflächen Spezial / Struktur **) ***)							
Concrete hell, Concrete Anthrazit	A	834,30	870,60	979,50	-		-
	B	870,60	910,50	1.030,30	-		-
Orca, Flint Grey	A	834,30	870,60	979,50	-		-
	B	870,60	910,50	1.030,30	-		-
Sandeiche, Eiche Barrique, Steineiche, Raucheiche	A	834,30	870,60	979,50	-		8,80
	B	870,60	910,50	1.030,30	-		8,80
HPL 0,8 mm Schichtstoff-Oberflächen							
Primata	A	893,20	935,40	1.062,00	1.070,30		-
	B	935,40	981,80	1.121,00	1.130,20		-
Urban	A	896,80	939,40	1.067,00	1.075,40		-
	B	939,40	986,10	1.126,50	1.135,90		-
Argolite ****	A	1.082,70	1.143,90	1.327,30	1.339,50		-
	B	1.143,90	1.211,00	1.412,90	1.426,30		-
Furnier-Oberflächen							
Buche	A	840,90	877,90	988,70	996,10		32,10
	B	877,90	918,50	1.040,50	1.048,50		32,10
Classic - Blume, gestürzt	A	893,50	935,80	1.062,30	1.070,80		-
	B	935,80	982,30	1.121,50	1.130,70		-
Eiche europ. astig	A	1.000,30	1.053,20	1.211,90	1.222,40		-
	B	1.053,20	1.111,40	1.285,90	1.297,50		-
Living - längs geplankt							
	B	1.053,20	1.111,40	1.285,90	1.297,50		-
Standardausstattung montiert - im Grundpreis enthalten.							Preis
Schloss: KABA CH-FH-Schloss, 60 mm Dorn, Edelstahl							78,50
3-teilige Einbohrbänder, 2 Stück							68,40
Zusatzleistungen							Preis
CH PZ-Schloss, Dorn 60mm, 2-tourig Stulp 230/18, in Edelstahl							90,70
mechanisch absenkende Bodendichtung, Planet HS, eingebaut							165,20

Hinweis:

Absperrungen/Klimaklassen siehe Zusatzleistungen

*) Rundprofil bei TAM 650/700/750/800/850/900/950 x 2015 mm in Postforming (ansatzlos).
Alle Sonder- / Zwischenmasse werden in Softline ausgeführt.**) Rundprofil bei den Oberflächen DuriTop Samtesche weiss und UltraWeiss mit TAM 650/700/750/800/850/900/950 x 2015 mm in Postforming (ansatzlos).
Alle anderen DuriTop Oberflächen sowie alle Sonder- / Zwischenmasse werden mit angefahrenen Rundprofil (mit sichtbarer Stossfuge) ausgeführt.

***) DuriTop nur bis Breite 1050 mm lieferbar.

****) Argolite: Kantenbeschichtung 3-seitig im Rahmen der JELD-WEN Kantenkollektion.

Technischer Hinweis:

Der Liefer- und Zulassungsumfang beinhaltet die Formate:
Grössere Abmessungen auf Anfrage/OFFER.

Breiten [mm]: min. 650 max. 1150 mm
Höhen [mm]: min. 1985 max. 2110 mm

****) Kantenbeschichtung 3-seitig im Rahmen der JELD-WEN Kantenkollektion





Brandschutz-Montagezarge EI30, Massivwand

Umfassungszarge für gefälzte Türen in Schweizer Massen für Massivwand, passend für Brandschutztüren nach VKF, Futterbrett mit Falzbekleidung fest verleimt, mit eingebautem Schliessblech FH/RS HF 48/70 edelstahlfarbig und zwei Bandaufnahmen V 4600-7 (Gewindehülse M10x1, für 619.SMSO) verzinkt, Dichtungsprofil Nr. 77 (akustisch wirksam), Zierbekleidung mit Steckverbindung zum Ausgleich unterschiedlicher Wanddicken, Zarge mit hochwertiger Lackierung.

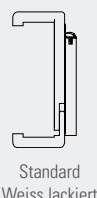
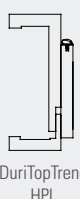

Optional:

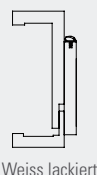

Standard-Höhen Gruppe A	1985,2000,2005,2015,2025 mm	Breiten alle 50 mm
Standard-Höhen Gruppe B	2035, 2100, 2110 mm	von 650 bis 1050 mm

Holzart/Oberfläche	Höhe A / B	Wanddicke [mm]				
		80/100	115 125/145	165	185 205	220/255 240/270

Lack-Oberflächen							
Weiss lackiert WL10,	A	578,50	585,90	602,60	611,80	634,10	650,80
Brillantweiss WL16	B	598,10	606,20	624,80	635,00	659,70	678,30
Nickelgrau FL47	A	605,50	614,10	633,20	643,90	669,50	688,70
	B	628,00	637,50	658,90	670,60	699,00	720,40

Oberflächen streichfähig							
Vorgrundiert	A	532,10	537,70	550,00	556,80	573,20	585,60
	B	546,60	552,60	566,30	574,00	592,10	605,80

DuriTop Laminat-Oberflächen Uni / Repro							
Uni Weiss, Uni Weisslack,	A	553,20	559,50	573,70	581,60	600,80	615,00
UltraWeiss, ArktisWeiss	B	569,90	576,90	592,80	601,60	622,70	638,50
Uni Grauweiss,	A	553,20	559,50	573,70	581,60	600,80	615,00
Uni Grau	B	569,90	576,90	592,80	601,60	622,70	638,50
Nova Ahorn,	A	553,20	559,50	573,70	581,60	600,80	615,00
Rotbuche hell	B	569,90	576,90	592,80	601,60	622,70	638,50
Eiche hell,	A	553,20	559,50	573,70	581,60	600,80	615,00
Samtesche weiss	B	569,90	576,90	592,80	601,60	622,70	638,50

DuriTop Laminat-Oberflächen Spezial / Struktur							
Concrete hell,	A	599,50	607,70	626,40	636,70	661,60	680,20
Concrete Anthrazit	B	621,40	630,60	651,20	662,60	690,30	711,00
Orca, Flint Grey	A	599,50	607,70	626,40	636,70	661,60	680,20
	B	621,40	630,60	651,20	662,60	690,30	711,00
Sandeiche, Eiche Barrique,	A	599,50	607,70	626,40	636,70	661,60	680,20
Steineiche, Raucheiche	B	621,40	630,60	651,20	662,60	690,30	711,00

HPL 0,8 mm Schichtstoff-Oberflächen							
Primata	A	774,40	786,90	815,10	830,80	868,30	896,50
	B	807,50	821,40	852,60	870,00	911,80	943,00
Urban	A	795,20	807,70	835,90	851,60	889,00	917,20
	B	828,20	842,20	873,40	890,80	932,50	963,70
Argolite	A	990,90	1.010,90	1.056,00	1.081,10	1.141,20	1.186,30
	B	1.043,90	1.066,20	1.116,20	1.143,90	1.210,70	1.260,70

Furnier-Oberflächen							
Buche	A	585,10	592,80	610,00	619,70	642,60	659,90
	B	605,30	613,90	633,10	643,80	669,20	688,60
Eiche	A	675,60	687,10	712,80	727,10	761,40	787,30
	B	705,80	718,50	747,00	762,90	801,10	829,70
Eiche europ.	A	692,10	704,10	731,50	746,70	783,10	810,50
	B	724,20	737,60	767,90	784,90	825,10	855,50

Standardausstattung	im Grundpreis enthalten:	Preis
Schliessblech:	T30/RS FH 48/70 edelstahlfarbig	130,80
Bandaufnahmen:	V 4600-7, Gewindehülse M10x1, für 619.SMSO verzinkt	68,20
Zusatzleistungen		Preis
Montage	Ausführung für Montage auf Leichtbauwand (LBW)	67,70



Brandschutztür P56-EI30

Tür in Schweizer Massen, VKF-Zulassung EI30 Nr. 21964/21967, dreiseitig gefälzt, ca. 55 mm dick, mehrlagiger Spezialaufbau für erhöhte Schalldämmung, einhängfertig mit zwei 3-teiligen Einbohrbändern vernickelt und KABA-Swiss Schloss Edelstahl, Dorn 70mm, Doppelfalz 13/25,5; 15/15mm, dreiseitiger Einleimer Holz / Holzwerkstoff, Aufschlagkante 2-seitig längs beschichtet (Kunststoffoberflächen - Einleimer transparent lackiert) mit sichtbarem Brandschutzstreifen, Türe mit hochwertiger Lackierung bzw. Beschichtung. Kürzbarkeit unten 45 mm.

Klassifizierung: Beanspruchungsgruppe S - Klimaklasse KK-EN 2c/3a (alt KK II), Schallschutz Rw 41 dB

Standard-Höhen Gruppe A	1985,2000,2005,2015,2025 mm
Standard-Höhen Gruppe B	2035, 2100, 2110 mm

Holzart/Oberfläche	Höhe A / B	Breite [mm]			
		650/700 750/800/850	900 950	1000 1050/1100	1150

Lack-Oberflächen						
Weiss lackiert WL10,	A		780,00	813,90	915,60	922,30
Brillantweiss WL16	B		813,90	851,20	963,00	970,50

Oberflächen streichfähig						
Hartplatte roh, geschliffen	A		762,20	794,40	890,80	897,10
	B		794,40	829,70	935,80	942,90
Vorgrundiert	A		779,20	813,00	914,40	921,20
	B		813,00	850,20	961,80	969,30

DuriTop Laminat-Oberflächen Uni / Repro *)						
Uni Weiss, Uni Weisslack,	A		813,30	850,50	962,10	-
UltraWeiss, ArktisWeiss	B		850,50	891,50	1.014,30	-
Uni Grauweiss,	A		813,30	850,50	962,10	-
Uni Grau	B		850,50	891,50	1.014,30	-
Nova Ahorn,	A		813,30	850,50	962,10	-
Rotbuche hell	B		850,50	891,50	1.014,30	-
Eiche hell,	A		813,30	850,50	962,10	-
Samtesche weiss	B		850,50	891,50	1.014,30	-

DuriTop Laminat-Oberflächen Spezial / Struktur *)						
Concrete hell,	A		842,90	883,00	1.003,50	-
Concrete Anthrazit	B		883,00	927,20	1.059,90	-
Orca, Flint Grey	A		842,90	883,00	1.003,50	-
	B		883,00	927,20	1.059,90	-
Sandeiche, Eiche Barrique, Steineiche, Raucheiche	A		842,90	883,00	1.003,50	-
	B		883,00	927,20	1.059,90	-

HPL 0,8 mm Schichtstoff-Oberflächen						
Primata	A		901,80	947,70	1.085,90	1.095,30
	B		947,70	998,40	1.150,50	1.160,60
Urban	A		905,30	951,80	1.091,10	1.100,30
	B		951,80	1.002,70	1.156,10	1.166,20
Argolite	A		1.091,20	1.156,30	1.351,30	1.364,40
	B		1.156,30	1.227,80	1.442,50	1.456,70

Furnier-Oberflächen						
Buche	A		849,50	890,30	1.012,80	1.020,90
Classic - Blume, gestürzt	B		890,30	935,20	1.070,00	1.078,90
Eiche	A		902,00	948,10	1.086,50	1.095,60
	B		948,10	998,90	1.151,10	1.161,20
Eiche europ. astig	A		1.008,70	1.065,60	1.235,90	1.247,40
Living - längs geplankt	B		1.065,60	1.128,00	1.315,40	1.328,00

Standardausstattung montiert - im Grundpreis enthalten.		Preis
Schloss: KABA CH-FH-Schloss, 70 mm Dorn, Edelstahl		78,50
3-teilige Einbohrbänder, 2 Stück		68,40

Zusatzleistungen		Preis
CH PZ-Schloss, Dorn 70mm, 2-tourig Stulp 230/18, in Edelstahl		90,70
mechanisch absenkende Bodendichtung, Planet HS, eingebaut		165,20
Doppelfalz nach Angabe 3-seitig, Türfalzdichtung 3-seitig		129,40

Hinweis: Absperrungen/Klimaklassen siehe Zusatzleistungen
 *) DuriTop *) DuriTop nur bis Breite 1050 mm lieferbar.

Technischer Hinweis:

Bei Montage auf Stahlzargen wird eine Türfalzdichtung empfohlen.

Der Liefer- und Zulassungsumfang beinhaltet die Formate: Breiten [mm]: min. 650 max. 1150 mm
 Grössere Abmessungen auf Anfrage/OFFER. Höhen [mm]: min. 1985 max. 2110 mm

Brandschutztür P56K-EI30

Tür in Schweizer Massen, VKF-Zulassung EI30 Nr. 20847, dreiseitig gefälzt, ca. 55 mm dick, mehrlagiger Spezialaufbau für erhöhte Schalldämmung, einhängfertig mit zwei 3-teiligen Einbohrbändern silberfarbig und KABA-Swiss Schloss Edelstahl, Dorn 70mm, Doppelfalz 13/25,5; 15/15mm, dreiseitiger Einleimer Holz / Holzwerkstoff, Aufschlagkante 2-seitig längs beschichtet (Kunststoffoberflächen - Einleimer transparent lackiert) mit sichtbarem Brandschutzstreifen, Türe mit hochwertiger Lackierung bzw. Beschichtung. Kürzbarkeit unten 45 mm.



Klassifizierung: Beanspruchungsgruppe S - Klimaklasse KK-EN 2c/3a (alt KK II), Schallschutz Rw 44 dB

Standard-Höhen Gruppe A	1985,2000,2005,2015,2025 mm
Standard-Höhen Gruppe B	2035, 2100, 2110 mm

Holzart/Oberfläche	Höhe A / B	Breite [mm]			
		650/700 750/800/850	900 950	1000 1050/1100	1150

Lack-Oberflächen						
Weiss lackiert WL10,	A		951,10	1.002,00	1.155,10	1.165,30
Brillantweiss WL16	B		1.002,00	1.058,20	1.226,60	1.237,70

Oberflächen streichfähig						
Hartplatte roh, geschliffen	A		933,40	982,60	1.130,30	1.140,20
	B		982,60	1.036,70	1.199,20	1.210,10
Vorgrundiert	A		950,30	1.001,20	1.154,10	1.164,20
	B		1.001,20	1.057,20	1.225,30	1.236,60

DuriTop Laminat-Oberflächen Uni / Repro *)						
Uni Weiss, Uni Weisslack, UltraWeiss, ArktisWeiss	A		984,40	1.038,80	1.201,80	-
	B		1.038,80	1.098,50	1.277,90	-
Uni Grauweiss, Uni Grau	A		984,40	1.038,80	1.201,80	-
	B		1.038,80	1.098,50	1.277,90	-
Nova Ahorn, Rotbuche hell	A		984,40	1.038,80	1.201,80	-
	B		1.038,80	1.098,50	1.277,90	-
Eiche hell, Samtesche weiss	A		984,40	1.038,80	1.201,80	-
	B		1.038,80	1.098,50	1.277,90	-

DuriTop Laminat-Oberflächen Spezial / Struktur *)						
Concrete hell, Concrete Anthrazit	A		1.014,00	1.071,30	1.243,20	-
	B		1.071,30	1.134,40	1.323,40	-
Orca, Flint Grey	A		1.014,00	1.071,30	1.243,20	-
	B		1.071,30	1.134,40	1.323,40	-
Sandeiche, Eiche Barrique, Steineiche, Raucheiche	A		1.014,00	1.071,30	1.243,20	-
	B		1.071,30	1.134,40	1.323,40	-

HPL 0,8 mm Schichtstoff-Oberflächen						
Primata	A		1.072,90	1.136,00	1.325,50	1.338,20
	B		1.136,00	1.205,60	1.414,00	1.428,00
Urban	A		1.076,40	1.139,80	1.330,50	1.343,30
	B		1.139,80	1.209,90	1.419,50	1.433,40
Argolite	A		1.262,30	1.344,60	1.590,90	1.607,40
	B		1.344,60	1.434,90	1.706,00	1.724,00

Furnier-Oberflächen						
Buche	A		1.020,60	1.078,60	1.252,30	1.263,90
	B		1.078,60	1.142,30	1.333,50	1.346,30
Eiche	A		1.073,10	1.136,30	1.326,10	1.338,60
	B		1.136,30	1.205,90	1.414,50	1.428,40
Eiche europ. astig	A		1.180,00	1.253,80	1.475,50	1.490,40
	B		1.253,80	1.335,20	1.579,00	1.595,20

Standardausstattung montiert - im Grundpreis enthalten.		Preis
Schloss: KABA CH-FH-Schloss, 70 mm Dorn, Edelstahl		78,50
3-teilige Einbohrbänder, 2 Stück		68,40

Zusatzleistungen		Preis
CH PZ-Schloss, Dorn 70mm, 2-tourig Stulp 230/18, in Edelstahl		90,70
mechanisch absenkende Bodendichtung, Planet HS, eingebaut		165,20
Doppelfalz nach Angabe 3-seitig, Türfalzdichtung 3-seitig		129,40

Hinweis: Absperrungen/Klimaklassen siehe Zusatzleistungen
 *) DuriTop nur bis Breite 1050 mm lieferbar.

Technischer Hinweis:

Bei Montage auf Stahlzargen wird eine Türfalzdichtung empfohlen.

Der Liefer- und Zulassungsumfang beinhaltet die Formate: Breiten [mm]: min. 650 max. 1150 mm
 Grössere Abmessungen auf Anfrage/OFFER. Höhen [mm]: min. 1985 max. 2110 mm





Zusatzleistungen Brandschutz

Modellaufschlag

Modellaufschlag	Aufpreis auf Funktionstür		
	Furnier	Weiss lack. WL10	DuriTop
Folgende Modelle beidseitig:			
Stiltür Blankenese 1F	-	381,10	-
Stiltür Blankenese 2F	-	516,20	-
Stiltür Blankenese 3F, 3FG	-	668,60	-
Stiltür Blankenese 4F, 4FS	-	838,20	-
Folgende Modelle einseitig Öffnungs- oder Schliessfläche:			
Stiltür Blankenese 1F	-	305,20	-
Stiltür Blankenese 2F	-	413,10	-
Stiltür Blankenese 3F, 3FG	-	534,80	-
Stiltür Blankenese 4F, 4FS	-	670,60	-
Folgende Modelle nur auf Öffnungsseite möglich: Brandschutzprüfung ab P56-EI30			
Trendtür Lombardo 2810-3, quer	-	220,10	-
Trendtür Lombardo 2810-5, quer	-	220,10	-
Trendtür Lombardo 2810-8, quer	-	220,10	-
Trendtür Lombardo 2800-4, längs	-	220,10	-
Trendtür Lombardo 2800-1, längs	-	220,10	-
Trendtür Lombardo 2810-2	-	220,10	-
Trendtür Lombardo 2800-6, längs	-	220,10	-
Trendtür Lombardo 2800-7	-	220,10	-
Folgende Modelle beidseitig nur mit verkürzter Nut möglich: Brandschutzprüfung ab P56-EI30			
Trendtür Lombardo 2810-3, quer	-	300,20	-
Trendtür Lombardo 2810-5, quer	-	300,20	-
Trendtür Lombardo 2810-8, quer	-	300,20	-
Trendtür Lombardo 2800-4, längs	-	300,20	-
Trendtür Lombardo 2800-1, längs	-	300,20	-
Trendtür Lombardo 2810-2	-	300,20	-
Trendtür Lombardo 2800-6, längs	-	300,20	-
Trendtür Lombardo 2800-7	-	300,20	-

Hinweis: Nur in jeweils modellabhängigen Holzarten/Oberflächen, sowie Abmessungen lieferbar.



Feuchtraumtür Typ-Y Optima 30

Tür mit Schweizer Massen, dreiseitig gefälzt, ca. 39 mm dick, mit Röhrenspankerneinlage, Einsatz im allgemeinen Sanitärbereich mit kurzfristiger Feuchteinwirkung auf Grund hoher Luftfeuchtigkeit oder direkter Spritzwassereinwirkung, einhängfertig mit zwei Bändern V 0020 vernickelt und einem BB-Schloss Klasse 1, 55mm Dorn nickel-silber, feuchteabweisender Aussenrahmen und Rahmenverstärkung aufrecht, Falzkanten dreiseitig ummantelt. Türunterkante mit Feuchteschutz.

Klassifizierung: Klimaklasse I/III, Feuchtraumtür nach RAL-GZ 426

Standard-Höhen Gruppe A	1985,2000,2005,2015,2025 mm
Standard-Höhen Gruppe B	2035, 2100, 2110 mm

Holzart/Oberfläche	Höhe A / B	Breite [mm]			
		650/700 750/800/850	900 950	1000 1050/1100	1150 1200

HPL 0,8 mm Schichtstoff-Oberflächen					
Primata	A	465,70	493,60	576,90	582,40
	B	493,60	524,00	615,70	621,80
Urban	A	469,20	497,40	581,90	587,40
	B	497,40	528,40	621,30	627,40
Argolite	A	655,30	702,00	842,30	851,60
	B	702,00	753,40	907,70	917,90

Standardausstattung	- im Grundpreis enthalten	Preis
Standard-Schlossfräsung	mit Schlüsselloch	ohne
Bandfräsung		20,20

Zusatzleistungen		Preis
ohne Bandbohrungen/-fräsungen		ohne
Bandbohrungen V0020 WF		ohne
Bandbohrungen V0026 WF		ohne
Bänder V 0020 WF	Edelstahl	Preis je Paar 103,00
Bänder V 0026 WF	Edelstahl	Preis je Paar 115,20
Bänder V 0037 WF	Edelstahl	Preis je Paar 188,50
Bandunterteile V 8000 WF	Edelstahl, lose	Preis je Paar 107,10
Bänder VX 7939/160	Edelstahl matt	Preis je Paar 335,20
VX 7939/160 18-3 Edelstahl matt		298,00
OBX-18-1531/160 Edelstahl matt		298,00
3.Band		50%
ohne Schlossbohrung		ohne
Standard-Schlossbohrung	ohne Schlüsselloch	ohne
zusätzliche Rahmenverstärkung oben	für bauseitigen Einsatz Obentürschliesser	11,70
Bodendichtung:	mechanisch absenkend	145,60
Lüftungsgitter inkl. Fräsung,	montiert (weiss, grau, braun, beige)	60,00

Wichtiger Hinweis: Türen mit Lüftungsgitter enthalten eine Hartschaumeinlage. Lüftungsschlitzfräsung bauseitig nicht möglich! Beim Einsatz von BB oder WC Schlössern kein Nachweis für Beanspruchungsgruppe S! Bei bauseitiger Kürzung ist der Feuchteschutz Türunterkante zu erneuern.

Technischer Hinweis:

Der Zulassungsumfang beinhaltet die Formate:

Breiten [mm]: min. 500 max. 1235 mm

Höhen [mm]: min. 1750 max. 2110 mm

Wichtiger Hinweis:

Wassereintritt in die Türkonstruktion ist grundsätzlich zu verhindern. Beschlagsteile für Feuchtraumtüren nach RAL GZ 426 müssen mindestens der Klasse 2 (moderat) nach EN 1670 entsprechen.

Nassraumtür Typ-N Optima 30

Tür mit Schweizer Massen, dreiseitig gefälzt, ca. 39 mm dick mit Röhrenspankerneinlage, Einsatz im Nassraumbereich mit langanhaltender Nässeeinwirkung und häufiger direkter Spritzwassereinwirkung, mit Standard-Schlossfräsung und zwei Bandfräsungen, wasserbeständigem verdecktem Anleimer aus Kunststoff (grau, weiss oder braun) und Rahmenverstärkung aufrecht.



Klassifizierung: Beanspruchungsgruppe S, Klimaklasse I/III, Nassraumtür nach RAL-GZ 426

Standard-Höhen Gruppe A	1985,2000,2005,2015,2025 mm
Standard-Höhen Gruppe B	2035, 2100, 2110 mm

Holzart/Oberfläche	Höhe A / B	Breite [mm]			
		650/700 750/800/850	900 950	1000 1050/1100	1150 1200

HPL 0,8 mm Schichtstoff-Oberflächen

Primata	A	639,90	667,60	751,00	756,40
	B	667,60	698,10	789,80	795,90
Urban	A	643,30	671,50	756,00	761,40
	B	671,50	702,40	795,30	801,60
Argolite	A	829,30	876,10	1.016,40	1.025,70
	B	876,10	927,50	1.081,70	1.092,00

Standardausstattung	- im Grundpreis enthalten	Preis
Standard-Schlossfräsung	mit Schlüsselloch	ohne
Bandfräsung		20,20

Zusatzleistungen		Preis
ohne Bandbohrungen/-fräsungen		ohne
Bandbohrungen V0020 WF		ohne
Bandbohrungen V0026 WF		ohne
Bänder V 0020 WF	Edelstahl	Preis je Paar 103,00
Bänder V 0026 WF	Edelstahl	Preis je Paar 115,20
Bänder V 0037 WF	Edelstahl	Preis je Paar 188,50
Bandunterteile V 8000 WF	Edelstahl, lose	Preis je Paar 107,10
Bänder VX 7939/160	Edelstahl matt	Preis je Paar 335,20
VX 7939/160 18-3 Edelstahl matt		298,00
OBX-18-1531/160 Edelstahl matt		298,00
3.Band		50%
ohne Schlossbohrung		ohne
Standard-Schlossbohrung	ohne Schlüsselloch	ohne
zusätzliche Rahmenverstärkung oben	für bauseitigen Einsatz Obentürschliesser	11,70
Bodendichtung:	mechanisch absenkend	145,60
Lüftungsgitter inkl. Fräsung,	montiert (weiss, grau, braun, beige)	60,00

Wichtiger Hinweis: Türen mit Lüftungsgitter enthalten eine Hartschaumeinlage. Lüftungsschlitzfräsung bauseitig nicht möglich! Beim Einsatz von BB oder WC Schössern kein Nachweis für Beanspruchungsgruppe S!

Technischer Hinweis:

Der Zulassungsumfang beinhaltet die Formate:

Breiten [mm]: min. 500 max. 1235 mm

Höhen [mm]: min. 1750 max. 2110 mm

i Wichtiger Hinweis:
Wassereintritt in die Türkonstruktion ist grundsätzlich zu verhindern. Beschlagsteile für Nassraumtüren nach RAL GZ 426 müssen mindestens der Klasse 3 (hoch) nach EN 1670 entsprechen.



Nassraum-Zarge

Umfassungszarge mit Schweizer Massen. Zierbekleidung mit Steckverbindung zum Ausgleich unterschiedlicher Wanddicken; NR EBH-Schliessblech edelstahlfarbig.

Standard-Höhen Gruppe A	1985,2000,2005,2015,2025 mm	Breiten alle 50 mm					
Standard-Höhen Gruppe B	2035, 2100, 2110 mm	von 650 bis 1050 mm					
Holzart/Oberfläche	Höhe A / B	Wanddicke [mm]					
		80/100	115 125/145	165	185 205	220/255 240/270	310 290/330
HPL 0,8 mm Schichtstoff-Oberflächen							
Primata	A	1.316,10	1.328,70	1.356,90	1.372,50	1.410,00	1.438,20
	B	1.349,20	1.363,00	1.394,30	1.411,70	1.453,40	1.484,70
Urban	A	1.336,90	1.349,40	1.377,60	1.393,30	1.430,70	1.458,90
	B	1.370,00	1.383,80	1.415,10	1.432,50	1.474,10	1.505,50
Argolite	A	1.532,60	1.552,70	1.597,70	1.622,70	1.682,90	1.728,10
	B	1.585,50	1.607,80	1.657,90	1.685,60	1.752,30	1.802,40
Standardausstattung		im Grundpreis enthalten:					Preis
V 4700 WF Edelstahl							204,20
Zusatzleistungen							Aufpreis
Bandaufnahme VX 7506 3D Edelstahl							311,80

Feuchtraum-Zarge

Umfassungszarge mit Schweizer Massen, Zierbekleidung mit Steckverbindung zum Ausgleich unterschiedlicher Wanddicken, mit eingebautem Schliessblech nickel-silber und Bandtaschen für lose beiliegende Bandrahmenteile V 3400 WF vernickelt, Dichtungsprofil eingezogen, Zarge mit hochwertiger Beschichtung.

Standard-Höhen Gruppe A	1985,2000,2005,2015,2025 mm	Breiten alle 50 mm					
Standard-Höhen Gruppe B	2035, 2100, 2110 mm	von 650 bis 1050 mm					
Breiten [cm]	Höhe A / B	Wanddicke [mm]					
		80/100	115 125/145	165	185 205	220/255 240/270	310 290/330
DuriTop Laminat-Oberflächen:							
86,0/98,5 Holzart/Oberfläche	A	442,20	448,50	462,80	470,60	489,80	504,00
	B	458,90	465,90	481,90	490,60	511,80	527,60
HPL 0,8 mm Schichtstoff-Oberflächen							
Primata	A	663,40	675,90	704,10	719,80	757,40	785,40
	B	696,50	710,40	741,70	759,10	800,70	832,10
Urban	A	684,20	696,80	725,00	740,60	778,00	806,20
	B	717,20	731,10	762,50	779,90	821,50	852,80
Argolite	A	879,90	899,90	945,00	970,10	1.030,20	1.075,40
	B	932,90	955,10	1.005,10	1.033,00	1.099,70	1.149,70

Wärmeschutztür Typ42

Tür mit Schweizer Massen, dreiseitig gefälzt, ca. 43 mm dick, Polystyrol Einlage, einhängfertig mit 2 Bändern V 0026, vernickelt und KABA CH edelstahlfarbig 60mm Dorn/Stulp 18mm, Falzkanten dreiseitig ummantelt, Tür mit hochwertiger Lackierung bzw. Beschichtung.



Errechneter u-Wert der Türblattkonstruktion: ca. 0,9 W/m²K

Standard-Höhen Gruppe A	1985,2000,2005,2015,2025 mm
Standard-Höhen Gruppe B	2035, 2100, 2110 mm

Holzart/Oberfläche	Höhe A / B	Breite [mm]			
		650/700 750/800/850	900 950	1000 1050/1100	1150 1200

Lack-Oberflächen

Weiss lackiert WL10,	A	680,00	714,90	819,40	826,50
Brillantweiss WL16	B	714,90	753,30	868,30	875,90
Nickelgrau FL47	A	708,20	746,00	859,00	866,50
	B	746,00	787,40	911,80	920,10

DuriTop Laminat-Oberflächen Uni / Repro *)

Uni Weiss,	A	713,40	751,60	866,20	-
Uni Weisslack	B	751,60	793,60	919,50	-
UltraWeiss,	A	713,40	751,60	866,20	-
Uni Grau	B	751,60	793,60	919,50	-
Nova Ahorn,	A	713,40	751,60	866,20	-
Rotbuche hell	B	751,60	793,60	919,50	-
Eiche hell,	A	713,40	751,60	866,20	-
Samtesche weiss	B	751,60	793,60	919,50	-

DuriTop Laminat-Oberflächen Spezial / Struktur *)

Concrete hell, Concrete	A	742,90	784,00	907,60	-
Anthrazit, Concrete UltraWeiss	B	784,00	829,30	965,10	-
Raucheiche,	A	742,90	784,00	907,60	-
Flint Grey, Orca	B	784,00	829,30	965,10	-
Eiche Barrique	A	742,90	784,00	907,60	-
	B	784,00	829,30	965,10	-
Sandeiche,	A	742,90	784,00	907,60	-
Steineiche	B	784,00	829,30	965,10	-

HPL 0,8 mm Schichtstoff-Oberflächen

Primata	A	801,80	848,90	989,90	999,30
	B	848,90	900,50	1055,70	1066,20
Urban	A	805,30	852,80	994,90	1004,30
	B	852,80	904,80	1061,30	1071,60
Argolite	A	991,20	1057,30	1255,20	1268,60
	B	1057,30	1129,80	1347,70	1362,20

Standardausstattung montiert - im Grundpreis enthalten.	Preis
Schloss: KABA CH edelstahlf. 60 mm Dorn/Stulp 18 mm	27,70
Band inkl. Bohrung/Fräsung: V 0026 WF vernickelt	23,20
Bodendichtung Schall-Ex-L	145,60

Hinweis:

Weitere Oberflächen siehe Kalkulationssoftware OFFER.

*) DuriTop nur bis Breite 1050 mm lieferbar.

Technischer Hinweis:

Der Zulassungsumfang beinhaltet die Formate:

siehe Zulassung

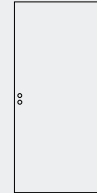

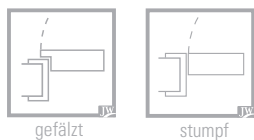

PU-Kante

Ca. 4 mm dicke angegossene Kunststoffkante auf Polyurethanbasis (PU) für Türen mit höchster Belastung, z.B. in Kasernen, Krankenhäusern und Schulen. Maximales Türgewicht 180 kg, 3 Kantenvarianten möglich. Erhältlich in sechs Standardfarben, für stumpfe und gefälzte Türen – zusätzlich sind individuelle Sonderfarben nach NCS auf Anfrage möglich.

PU-Kante	Architekten-Kante eckig	Einfachfalz Komfort-Kante gerundet	Kita-Kante
Standardfarben - Einfachfalz			
Ausführung 1-Seitig		Preise siehe OFFER	
Ausführung 2-seitig		Preise siehe OFFER	
Ausführung 3-seitig		Preise siehe OFFER	
Standardfarben - Doppelfalz			
Ausführung 1-Seitig		Preise siehe OFFER	
Ausführung 2-seitig		Preise siehe OFFER	
Ausführung 3-seitig		Preise siehe OFFER	

Hinweise:

Sonderfarben nach NCS möglich - Preise siehe OFFER.

Farben

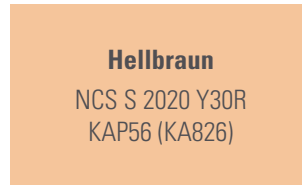
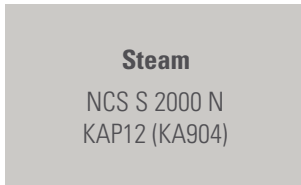

Die abgebildeten Oberflächen können durch Fotografie und Druck vom Original abweichen.

Ausführungen

Ein- oder zweiseitiger Kantenschutz
(bei 1-flg., 2-flg., Oberblende)

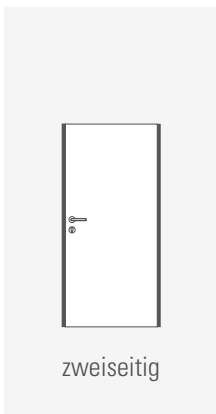

Empfohlener Komplettschutz

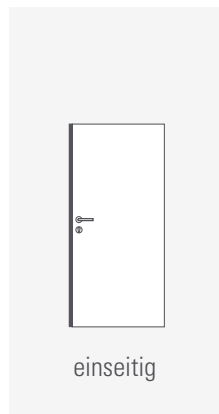

Gezielte Prävention und/oder optische Betonung

Drei- oder vierseitiger Kantenschutz
(bei 1-flg., Oberblende auf Anfrage)

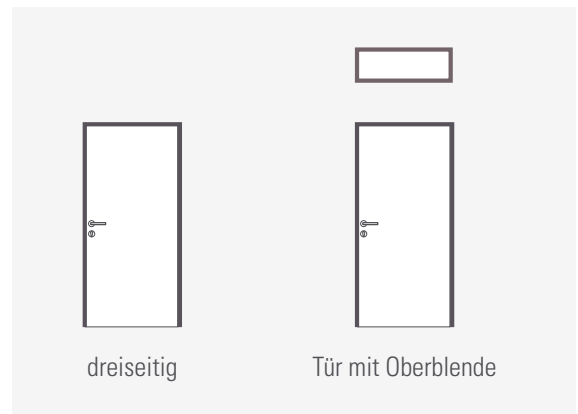

Gehobener Komplettschutz

Kanten

PU-Architekten-Kante: eckig-gefast = Standard!

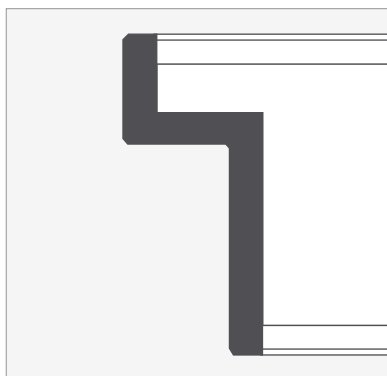

PU-Komfort-Kante: gerundet

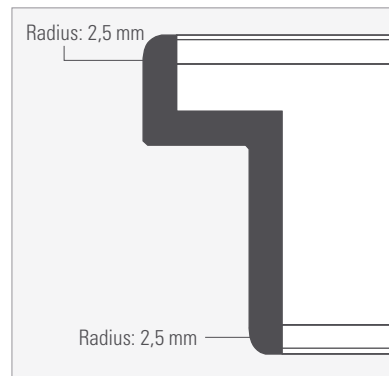

PU-Kita-Kante: gerundet

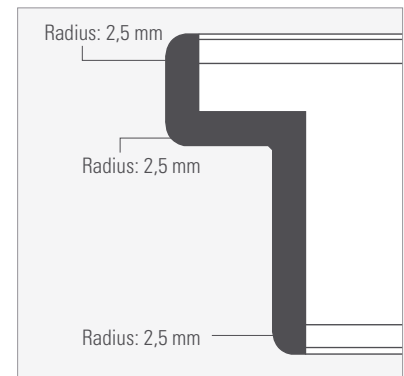

Zubehör

ZUBEHÖR	
	Seite
smartClose	180
Glasvarianten glatte Türen	180
Sonderlichtöffnungen Bullaugen	181
Glasleisten und Sprossenrahmen	181
Glasvarianten Stiltüren und Landhaustüren	182
Drückerbohrungen und Schlösser	183
Schliessbleche	184
Bandbohrungen	184
Bänder gefälzt und Bandunterteile	185-186
Bänder stumpf und Bandaufnahmen	187
Drückersysteme Planofix	188
Griffmuscheln und Griffstangen für Schiebetüren	198
Schlösser für Schiebetüren	190
Klimaklassen	190
Lüftungsgitter	190
Spion	190
Bodendichtung	191
Nachrüstbandtaschen	191
Unterschiedliche Oberflächen	191
Bekleidungsbreiten	192
Zargeneinzelteile	193
Verstellbarkeiten	193

Weitere Ausführungen, Varianten siehe Kalkulationssoftware OFFER.

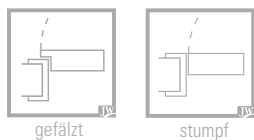

smartClose, Komfort-Türschliesshilfe

JELD-WEN smartClose, Komfort-Türschliesshilfe, montiert	Preis je Stück
* nicht möglich bei Altera, Stiba Plus und Landhaus-Türen	
JELD-WEN smartClose Tür, eingelassen*	231,00
JELD-WEN smartClose Zarge Edelstahl-Look, eingelassen für gefälzt*	176,80
JELD-WEN smartClose Zarge Weiss, eingelassen für gefälzt*	176,80
JELD-WEN smartClose Zarge Edelstahl-Look, eingelassen für stumpf*	176,80
JELD-WEN smartClose Zarge Weiss, eingelassen für stumpf*	176,80

JELD-WEN smartClose, Komfort-Türschliesshilfe, lose	Preis je Stück
JELD-WEN smartClose Kit-H Weiss (für Holztüren)	206,70
JELD-WEN smartClose Kit-H EV1 (für Holztüren)	206,70
JELD-WEN smartClose Kit-H Edelstahl-Look (für Holztüren)	206,70

Glasvarianten glatte Türen

Breiten [mm]	höhe	Lichtöffnungsform			Licht- öffnungs- form LÖ 40/14
		LÖ 23	LÖ 20 *	LÖ 62	
650/.../1200 mm					
Glas					
Klarglas	A	158,00	172,30	126,30	505,50
	B	172,30	220,70	126,30	505,50
Chinchilla weiss	A	240,50	262,20	191,90	769,90
	B	262,20	336,70	191,90	769,90
Gotik weiss	A	262,20	273,10	218,30	-
	B	273,10	350,80	218,30	-
Mastercarre weiss	A	300,70	327,80	240,50	961,80
	B	327,80	421,30	240,50	961,80
Satinato	A	345,80	376,80	276,50	1.106,50
	B	376,80	484,40	276,50	1.106,50
Reflo	A	414,70	452,30	331,90	1.327,70
	B	452,30	580,80	331,90	1.327,70
Reflo Schliff	A	414,70	452,30	331,90	-
	B	452,30	580,80	331,90	-
Satinato Schliff	A	414,70	452,30	-	-
	B	452,30	580,80	-	-
Siebdruck Beam	A	220,10	-	186,40	-
	B	239,90	-	186,40	-
Siebdruck Lines 4	A	234,00	-	186,40	-
	B	254,90	-	186,40	-

Hinweis: Preise sind für die Breiten 750/850/1000 mm gültig. Restliche Abmessungen auf Anfrage.

Sonderlichtöffnungen Bullaugen

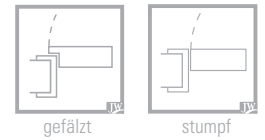

Sonderlichtöffnung Bullauge Ø 350 mm	Höhe	Glasrahmen Holzart/Oberfläche	
Aufpreis auf LÖ 23		Buche, Weiss lackiert	

Lichtöffnungsform

Bullauge Ø 350 mm inkl. Glasrahmen	A B	572,90
---------------------------------------	--------	--------

Sonderlichtöffnung Bullauge Ø 350 mm	Höhe	Glasrahmen Holzart/Oberfläche		Glasrahmen-V2A	
Aufpreis auf LÖ 23		Ahorn, Eiche, Gelb-/Rotholz	farbig lackiert bzw. dem Furnier beige passt	*Modell A*	*Modell B*

Lichtöffnungsform

Bullauge Ø 350 mm inkl. Glasrahmen	A B	572,90	795,40	1.244,00	1.120,80
---------------------------------------	--------	--------	--------	----------	----------

Hinweis: Glasrahmen-V2A *Modell A* mit unsichtbarer Befestigung
Glasrahmen-V2A *Modell B* mit einseitig sichtbarer Verschraubung
Sitz Unterkante Tür bis Mitte Bullauge nach Angabe.

Breiten [mm] 650/.../1200	Höhe	Klarglas	Satinato
gefälzt, stumpf			

Lichtöffnungsform

Bullauge Ø 350 mm	A B	117,90	137,70
-------------------	--------	--------	--------

Glasleisten

Glasleistensatz, lose Holzart/Oberfläche	Höhe	Breite [mm] 650/.../1200		
		GL1	GL7	GL6
Ahorn kanad., Buche, Eiche	A B	86,90	178,00	-
Eiche spez. hell, Mahagoni	A B	86,90	178,00	-
Limba	A B	86,90	178,00	-
Limba streichfähig	A B	86,90	178,00	-
Weiss lackiert WL10 ¹ Brillantweiss WL16	A B	86,90	178,00	-
DuriTop	A B	86,90	178,00	-
HPL Urban / Primata	A B	-	178,00	-

Hinweis: ¹ GL1 passend für weiss lackierte Türen ist weiss foliert.

Sprossenrahmen 2/217

Modell 2/217 Holzart/Oberfläche	Höhe	Breite [mm] 650/.../1200
Buche	A B	451,00 676,40
Weiss lackiert WL10 Brillantweiss WL16	A B	490,80 736,30

Sprossenrahmen 1/317

Modell 1/317 Holzart/Oberfläche	Höhe	Breite [mm] 650/.../1200
Buche	A B	400,70 601,10
Weiss lackiert WL10 Brillantweiss WL16	A B	466,20 699,00

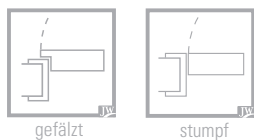

Glasvarianten Stiltüren und Landhaustüren

Breiten [mm]	Höhe	Lichtöffnungsform	
		1G, 6G gerade	1G, 6G geschweift IG
gefälzt, stumpf			

Lichtöffnungsform oben	
2G gerade	1G, 6G Segment

Glas

Klarglas	A	134,00	160,60
	B	134,00	160,60
Gotik weiss	A	168,60	-
	B	168,60	-
Mastercarre weiss	A	274,00	300,60
	B	274,00	300,60
Chinchilla weiss	A	274,00	300,60
	B	274,00	300,60
Satinato	A	354,20	-
	B	354,20	-

134,00	160,60
134,00	160,60
168,60	-
168,60	-
274,00	300,60
274,00	300,60
274,00	300,60
274,00	300,60
354,20	-
354,20	-

Drückerbohrungen und Schlösser

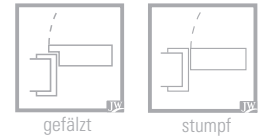

Drückerbohrungen / Schlossfräsungen	Aufpreis
* nicht möglich bei Altera, Stiba Plus, Landhaus-Türen	
Drückerbohrung ohne Schlüsselloch	ohne
ohne Schlossfräsung, ohne Schloss	ohne
Standard-Schlossfräsung mit Schlüsselloch	ohne
Standard-Schlossfräsung ohne Schlüsselloch	ohne
Schlossfräsung in abweichender Höhenlage*	ohne
Fräsung/Bohrung Spezialschloss, ausserhalb CH-Standard (Hotelschloss) (technische Möglichkeit vorbehalten)	85,60
Schlossfräsung 4-Punktschloss, Treplane 1834/3R	67,00

Hinweis: Weitere Fräsungen und Bohrungen auf Anfrage (OFFER-Programm).

Schlösser, montiert, lose	Preis je Stck.
* nicht möglich bei Altera, Stiba Plus und Landhaus-Türen	
passend für Türen ohne Schlüssellochbohrung	
BB Kl. 2 mittelschwer D55 20 Edelstahl*	37,50
BB Kl. 2 Metall Flüstercomfort D55 20 Edelstahl	39,10
BB Kl. 2 Metall Flüstercomfort D65 20 Edelstahl*	43,60
Magnetfallenschloss D55 20 Edelstahl, ohne Riegel**	72,80
Fallenschloss Kl. 1 Metall Flüstercomfort D55 20 Edelstahl, ohne Riegel*	39,10
Fallenschloss Kl. 3 Metall Flüstercomfort D65 20 Edelstahl, ohne Riegel*	43,60

passend für Türen mit Schlüssellochbohrung	
CH BB-Schloss, Dorn 60mm,1-tourig Stulp 230/18, edelstahlfarbig	20,60
CH WC-Schloss, Dorn 60mm,1-tourig Stulp 230/18, edelstahlfarbig	27,80
CH PZ-Schloss, Dorn 60mm,2-tourig Stulp 230/18, edelstahlfarbig	32,00
CH KABA-Schloss, Dorn 60mm, 2-tourig	27,80
CH KABA-Schloss, Dorn 70 mm, Stulp 18, Edelstahl	78,50
KABA Treplane 1834/ 3-R, Dorn 70 mm Edelstahl	248,80
PZ Treplane 1834/ 3-R, Dorn 70 mm, Edelstahl	248,80
Magnetschloss BB-SC D55 20 Edelstahl**	89,50
BB Kl. 2 mittelschwer D55 20 Edelstahl*	37,50
BB Kl. 1 Metall Flüstercomfort D55 20 Edelstahl	39,10
BB Kl. 2 Metall Flüstercomfort D65 20 Edelstahl*	43,60
Magnetschloss WC-SC D55 20 Edelstahl**	89,50
WC Kl. 1 Metall Flüstercomfort D55 20 Edelstahl	39,10
WC Kl. 2 Metall Flüstercomfort D65 20 Edelstahl*	43,60
Magnetschloss PZ-SC D55 20 Edelstahl**	89,50

Hinweis: ** nur möglich bei eckigen und stumpfen Türen

Sämtliche genannten Schlösser sind lose zu allen Türmodellen lieferbar!

FH Schlösser, montiert inkl. Fräsung	Preis je Stck.
KABA-CH (FH) Edelstahl 60mm Dorn/Stulp 18mm	78,50
KABA-CH (FH) Edelstahl 70mm Dorn/Stulp 18mm	78,50
PZ-CH (FH) Edelstahl 60mm Dorn/Stulp 18mm	90,80
PZ-CH (FH) Edelstahl 70mm Dorn/Stulp 18mm	90,80

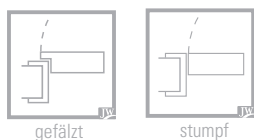

Schliessbleche (gefälzt)

Schliessbleche, montiert	Preis je Stck.
* nicht möglich bei PZ-6 und Massivholzzargen	
Schliessblech 96 mm für Magnetschloss oh. Riegel (o. Schlüsselloch)*	110,60
Schliessblech GG-Türen Edelstahlfarbig 93 mm	44,90
Schliessblech Klasse S nickel-silber* ab WD 10,0 cm	65,40
Schliessbleche für gefälzte Zargen, lose	Preis je Stck.
* nicht möglich bei PZ-6 und Massivholzzargen	
Schliessblech nickel-silber	3,20
Schliessblech Edelstahl*	35,50
Nachrüstschliessblech Klasse S nickel-silber* zur Umrüstung Montagezargen ab WD 10,0 cm	82,40
Schliessblechsitz in abweichender Höhenlage*	ohne
Schliessbleche für stumpfe Zargen, montiert	Preis je Stck.
stumpf nicht möglich bei PZ-6 und Massivholzzargen	
Schliessblech 120mm für Magnetschloss oh. Riegel Edelstahl	27,80
Schliessblech edelstahlfarbig. (stumpf) mit verstellbarem Fallenloch	88,50
EBH Schliessblech edelstahlfarbig (stumpf) mit verstellbarem Fallenloch ab WD 10,0 cm	177,30
Schliessblechsitz in abweichender Höhenlage	ohne

Bandbohrungen (gefälzt / stumpf)

Bandbohrungen / -fräsungen	Preis je Paar
* nicht möglich bei Altera, Stiba Plus und Landhaus-Türen	
ohne Bandbohrungen	ohne
Bandfräsungen ohne Tragzapfenbohrung (nicht Tectus)*	20,20
3. Bandfräsung ohne Tragzapfenbohrung* (Mehrpreis je Stk.)	10,10
Bandbohrungen / -fräsungen in abweichender Höhenlage*	ohne
Bandbohrungen für 2 Stück 16/2, 16/3, 18/3 (Rund- und Softline-Profil nicht möglich)	ohne
Bandfräsungen 2 Standardband (z.B. 18-4 oder Staba) im Grundpreis enthalten	ohne
3. Bandbohrung für 18/3	ohne
Sonderbandbohrungen für 2 Band	11,60
3. Sonderbandbohrung	5,80
Bandfräsungen mit je 1 Tragzapfenbohrung, für 2 Band	34,60
3. Band	50%
Einbohrbänder, montiert, inkl. Bohrungen	Preis je Paar
V 0026/100 WF, vernickelt	79,00
3. Band	50%

**Bänder (gefälzt)**

Bänder, montiert, inkl. Bohrungen / Fräsung * nicht möglich bei Altera, Stiba Plus, Landhaus-Türen	Preis je Paar
V 0026 WF vernickelt	23,20
V 0026 WF Edelstahl	115,20
V 0037 WF vernickelt*	96,80
V 0037 WF Edelstahl*	188,50
V 4726 WF vernickelt	67,40
V 4726 WF Edelstahl	250,80
V 4726 WF/70 vernickelt	140,80
V 4726 WF/70 Edelstahl	324,70
V 8026 WF vernickelt	38,60
V 8026 WF Edelstahl	222,00
V 8026 WF/70 vernickelt	111,90
V 8026 WF/70 Edelstahl	295,30
V 4737 WF vernickelt*	140,80
V 4737 WF Edelstahl*	324,40
V 8037 WF vernickelt*	111,90
V 8037 WF Edelstahl*	295,30
V 4737 WF S vernickelt*	244,90
V 8037 WF S vernickelt*	215,50
VS 8939 vernickelt*	227,90
VX 7939/160 matt vernickelt*	261,30
VX 7939/160 Edelstahl matt*	335,20
VX 7939/160 18-3 matt vernickelt*	261,30
VX 7939/160 18-3 Edelstahl matt*	298,00
OBX-18-1531/160 Edelstahl matt*	298,00
Bänder für Türen mit Türfalzdichtung	
V 8026/30 WF vernickelt	43,20
V 8026/30 WF Edelstahl	226,50
VS 8939/30 matt vernickelt*	230,10
VX 7939/160 FD matt vernickelt*	323,90
VX 7939/160 FD Edelstahl matt*	458,50
VX 7939/160 18-3 FD matt vernickelt*	323,90
VX 7939/160 18-3 FD Edelstahl matt*	403,50
OBX-18-1532/160-FD Edelstahl matt*	403,50
Verdeckt liegende Bänder, montiert, inkl. Bohrungen / Fräsung * nicht möglich bei Altera, Stiba Plus, Landhaus-Türen	
Tectus TE 380 3D Edelstahl-Look	490,60
Tectus TE 380 3D F2*	427,50
Tectus TE 380 3D matt Weiss*	525,60
3. Band	50%

Hinweis:

* 18er Rollenbänder besitzen eine integrierte Stiftsicherung



gefälzt

Bänder (gefälzt)

Bänder, lose	Preis je Paar
* nicht möglich bei Altera, Siba Plus und Landhaus-Türen	
V 0020 vernickelt	11,30
V 0026 WF vernickelt	23,20
V 0026 WF Edelstahl	115,20
V 3420 WF Soft poliert verchromt	45,30
V 4426 WF Soft poliert verchromt	116,80
V 3420 WF Basic poliert verchromt	53,70
V 4426 WF Basic poliert verchromt	124,90
V 0037 WF vernickelt*	96,80
V 0037 WF Edelstahl*	188,50
VS 8939 vernickelt*	230,10
VX 7939/160 matt vernickelt*	261,30
VX 7939/160 Edelstahl matt*	335,20
VX 7939/160 18-3 matt vernickelt*	261,30
VX 7939/160 18-3 Edelstahl matt*	403,50
OBX-18-1531/160 Edelstahl matt	403,50
Bänder für Türen mit Türfalzdichtung	
VX 7939/160 18-3 FD matt vernickelt*	323,90
VX 7939/160 18-3 FD Edelstahl matt*	403,50
OBX-18-1532/160 Edelstahl matt*	403,50

Bandunterteile (gefälzt)

Bandunterteile, montiert inkl. Bandaufnahme	Preis je Paar
* nicht möglich bei PZ-6 und Massivholzzargen	
V 4400 WF vernickelt	8,90
V 4400 WF Edelstahl	100,60
V 4700 WF vernickelt*	112,50
V 4700 WF Edelstahl*	204,20
3. Bandunterteil*	50%
Bandsitz in abweichender Höhenlage*	ohne
Bandunterteile, lose	Preis je Paar
* nicht möglich bei PZ-6 und Massivholzzargen	
V 3400 WF vernickelt	8,90
V 4400 WF vernickelt	8,90
V 4400 WF Edelstahl	100,60
V 4700 WF vernickelt*	112,50
V 4700 WF Edelstahl*	204,20
V 8000 WF vernickelt*	15,10
V 8000 WF Edelstahl*	107,10
Bandaufnahme montiert	Preis je Paar
* nicht möglich bei PZ-6 und Massivholzzargen	
V 4600-7 verzinkt*	68,20
VS 4600-7 verzinkt*	121,90
Bandaufnahme VX 7506 3D, matt vernickelt*	223,60
Bandaufnahme VX 7506 3D, Edelstahl matt*	311,80
3. Bandaufnahme*	50%
Bandsitz in abweichender Höhenlage*	ohne



Bänder (stumpf)

Bänder, montiert, inkl. Fräsung	Preis je Paar
* nicht möglich bei Altera, Stiba Plus und Landhaus-Türen	
V 0086 WF vernickelt	125,40
V 0087 WF vernickelt	96,80
V 7888 WF vernickelt	138,10
VX 7729/100 matt vernickelt*	234,10
VX 7729/100 Edelstahl matt*	369,20
VX 7729/120 matt vernickelt*	247,60
VX 7729/120 Edelstahl matt*	382,70
VX 7729/160 matt vernickelt*	261,30
VX 7729/160 Edelstahl matt*	335,20
VX 7729/160 18-3 matt vernickelt*	261,30
VX 7729/160 18-3 Edelstahl matt*	298,00
OBX-18-2541/160 Edelstahl matt	298,00
3. Band *	50%
Band in abweichender Höhenlage*	ohne
Tectus Serie 40, montiert. Verdeckte Bandsysteme 3D für stumpfe Türen.	Preis je Paar
* nicht möglich bei Altera, Stiba Plus, Landhaus-Türen	
Klasse "S" Stabilisator aufrecht	45,40
Tectus TE 340 3D F2-farbig*	364,90
Tectus TE 340 3D Edelstahl-Look	409,40
Tectus TE 540 3D F2-farbig*	618,10
Tectus TE 540 3D Edelstahl-Look*	685,00
Tectus TE 640 3D F2-farbig*	820,70
Tectus TE 640 3D Edelstahl-Look*	887,30

Bandaufnahmen (stumpf)

Bandaufnahme für stumpfe Zargen, montiert	Preis je Paar
stumpf nicht möglich bei PZ-6, Massivholzzargen	
V 7602 3D Bandaufnahme, vernickelt (nur für Band V 7888 WF)	110,30
VX 7506 Bandaufnahme 3D, matt vernickelt (ab WD 10,0 cm)	223,60
VX 7506 Bandaufnahme 3D, Edelstahl matt (ab WD 10,0 cm)	311,80
Bandaufnahme für Tectus TE 340 3D Fräsung mit Befestigungsplatte	188,80
Bandaufnahme für Tectus TE 540 3D Fräsung mit Befestigungsplatte	188,80
Bandaufnahme für Tectus TE 640 3D Fräsung mit Befestigungsplatte	188,80
Bandaufnahme für Tectus TE 340 3D Fräsung für Stahlzarge vorgerichtet	203,60
Bandaufnahme für Tectus TE 540 3D Fräsung für Stahlzarge vorgerichtet	203,60
Bandaufnahme für Tectus TE 640 3D Fräsung für Stahlzarge vorgerichtet	203,60
3. Bandaufnahme	50%
Bandsitz in abweichender Höhenlage	ohne

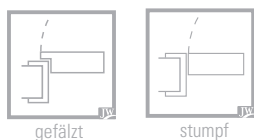

Drückersysteme Planofix

Patentiertes Drückersystem planofix		Preis / Paar	
Bohrung für Drückerosette/Schlüsselloch			
planofix-Drückerbohrung ohne Schlüssellochbohrung			ohne
Drückersystem planofix	Material Rosette = Edelstahl matt	Preis/Paar	Preis/Paar
Rosette und Griffpaar, lose	Material Griff:	runde Rosette	eckig-bomb. Rosette
Acapulco ohne Verschluss	satiniert verchromt	-	178,30
Acapulco inkl. Verschluss	satiniert verchromt	-	269,00
Amsterdam ohne Verschluss	Edelstahl matt	89,40	144,60
Amsterdam inkl. Verschluss	Edelstahl matt	144,60	193,30
Bergen ohne Verschluss	verchromt/Aluminium Stahl	166,50	178,30
Bergen inkl. Verschluss	verchromt/Aluminium Stahl	217,10	269,00
Dallas ohne Verschluss	Edelstahl matt	130,70	144,20
Dallas inkl. Verschluss	Edelstahl matt	183,50	207,10
Denver ohne Verschluss	Edelstahl matt	89,40	105,60
Denver inkl. Verschluss	Edelstahl matt	144,60	196,30
Houston ohne Verschluss	satiniert verchromt	130,70	144,20
Houston inkl. Verschluss	satiniert verchromt	183,50	235,40
Los Angeles ohne Verschluss	satiniert verchromt	105,90	121,20
Los Angeles inkl. Verschluss	satiniert verchromt	160,10	212,00
Nizza ohne Verschluss*	Edelstahlfarbig	193,00	203,30
Nizza inkl. Verschluss*	Edelstahlfarbig	242,10	294,00
Oslo ohne Verschluss	Edelstahlfarbig	193,00	203,90
Oslo inkl. Verschluss	Edelstahlfarbig	242,10	294,00
San Francisco ohne Verschluss	Edelstahl matt	105,90	121,20
San Francisco inkl. Verschluss	Edelstahl matt	160,10	212,00
Stockholm ohne Verschluss	Edelstahl matt	89,40	105,60
Stockholm inkl. Verschluss	Edelstahl matt	144,90	196,30
Trondheim ohne Verschluss	Edelstahl matt	89,40	105,60
Trondheim inkl. Verschluss	Edelstahl matt	144,60	196,30
Vitoria ohne Verschluss	satiniert verchromt	105,90	121,20
Vitoria inkl. Verschluss	satiniert verchromt	160,10	212,00

* Inlays für Drücker Nizza		Preis/Paar
Alu-Einlage schwarz eloxiert		28,70
Schichtstoff weiss	nach RAL 9016	28,70
Schichtstoff weiss	nach RAL 9010	28,70
Weitere Oberflächen auf Anfrage		auf Anfrage

Patentiertes Drückersystem planofix, Einzelartikel	Preis/Paar
Rosette rund ohne Verschluss	48,40
Rosette rund mit Verschluss	103,00
Rosette eckig-bombiert ohne Verschluss	69,20
Rosette eckig-bombiert mit Verschluss	160,10
planofix Steckrosetten rund für PZ, lose	45,40
planofix Steckrosetten rund für RZ/KABA, lose	46,40
planofix Steckrosetten rund für Standard Schlüsselloch (OB/BB), lose	45,40
planofix Steckrosetten eckig-bombiert für PZ, lose	68,50
planofix Steckrosetten eckig-bombiert für RZ/KABA, lose	68,60
planofix Steckrosetten eckig-bombiert für Std. Schlüsselloch (OB/BB), lose	68,40

Griffmuschelfräsungen

Griffmuschelfräsungen für Schiebetüren, ohne Griffmuscheln	Aufpreis je Paar
ohne Griffmuschelfräsungen, mit Bodennut	ohne
ohne Griffmuschelfräsungen, ohne Bodennut	-19,80

Griffmuscheln für Schiebetüren, montiert

Griffmuscheln für Schiebetüren, montiert	Preis je Paar
* nicht möglich bei Altera, Siba Plus und Landhaus-Türen	
Standard, silberfarbig*	45,80
Standard, Edelstahl matt*	79,00

Griffmuscheln für Schiebetüren, lose

Griffmuscheln für Schiebetüren, lose	Preis je Paar
* nicht möglich bei Altera, Siba Plus und Landhaus-Türen	
Standard, silberfarbig	45,80
Standard, Edelstahl matt*	79,00
BB-gelocht, silberfarbig	45,80
BB-gelocht, Edelstahl matt*	79,00

Griffmuscheln und Griffstangen für Schiebetüren, montiert

Griffmuscheln, montiert	Preis je Paar
* nicht möglich bei Altera, Siba Plus und Landhaus-Türen	
Griffmuschel PF rund edelstahlfarbig	196,90
Griffmuschel PF eckig-bombiert edelstahlfarbig	211,20
Griffmuschel rund D=60mm Edelstahl flächenbündig*	341,70
Schiebetürgriff push*	157,80

Griffstangen, lose für Holztür	Preis/Paar
Griffstange Eleganza Edelstahl Länge 350 Edelstahl**	177,20
Griffstange Nizza Länge 350 edelstahlfarbig*/***	224,00
Griffstange Klassik Edelstahl Länge 1200**	234,80
Griffstange Classic Länge 600 Edelstahl*	567,40
Griffstange Classic Länge 1600 Edelstahl*	687,60
**Rosettenabdeckung für Griffstange, bei einseitiger Griffstangenmontage	26,40
Vorrichtung Griffstangen	45,80
*** Inlays für Griffstange Nizza	Preis/Paar
Alu-Einlage schwarz eloxiert	71,50
Schichtstoff weiss nach RAL 9016	71,50
Schichtstoff weiss nach RAL 9010	71,50
Weitere Oberflächen auf Anfrage	auf Anfrage

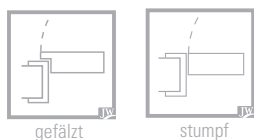

Schlösser für Schiebetüren

Schlösser für Schiebetüren, montiert	Preis je Stck.
* nicht möglich bei Altera, Siba Plus, Stiltüren, Landhaus-Türen	
Springgriffschloss, Edelstahl	122,80
BB Zirkelriegelschloss m. Klappschlüssel, Edelstahl	157,40
BB Zirkelriegelschloss m. Springgriff u. Klappschlüssel, Edelstahl	188,00
PZ Zirkelriegelschloss, Edelstahl *	157,40
PZ Zirkelriegelschloss m. Springgriff, Edelstahl *	188,00
WC Zirkelriegelschloss, Edelstahl *	157,40
WC Zirkelriegelschloss m. Springgriff, Edelstahl *	188,00
Gegenkasten m. Springgriff, Edelstahl	142,40
Schliessblech Edelstahl	35,50

Klimaklassen

Klimaklasse III, 1-flg. Türen	Aufpreis
Klimaklasse KK-EN 2c/3c alt (KK II/III) je nach Türtyp	
* nicht möglich bei Altera, Siba Plus und Landhaus-Türen	
Alu-Verbundabspernung, Klimaklasse III, Türdicke ca. 42 mm* max. Türgrösse 2450 x 1235 mm	189,80

Hinweis:

Ab der Einlage Röhrenspankern möglich!
Dreiteilige Bänder erforderlich - Mehrpreis siehe Bänder!
DuriPort Türen nicht möglich - siehe DuriTop oder Primata.
Kantenausführung bei Rundprofil analog Sondermassen.

Lüftungsgitter

Lüftungsgitter	Preis je Stck.
Nicht möglich bei Altera, Siba Plus und Landhaus-Türen	
Lüftungsschlitzfräsung nicht ausgelegt (nur DIN-Öffnung)	19,80
Lüftungsgitter inkl. Fräsung, montiert (weiss, grau, braun, beige)	60,00

Spion

Spion	Preis je Stck.
Nicht möglich bei Altera, Siba Plus und Landhaus-Türen	
Spionlochbohrung Ø 12 mm	14,00
Spionlochbohrung Ø 12 mm nach Angabe	24,00
Spion Ø 12 mm, verchromt, lose, Blickwinkel 170° - inkl. Spionlochbohrung	37,50
Spion Ø 12 mm, verchromt, lose, Blickwinkel 200° - inkl. Spionlochbohrung	56,70

Bodendichtung

Bodendichtung, 1-flg. Türen Nicht möglich bei Altera, Stiba Plus und Landhaus-Türen	Preis je Stck.
Nut für Bodendichtung	19,80
mechanisch absenkbare Bodendichtung (Schall-Ex), eingebaut	145,60
Planet HS-Bodendichtung, mechanisch absenkbar	165,20



Nachrüstbandtaschen

Nachrüstbandtasche, lose nicht kombinierbar mit PZ-6 und Massivholzzargen	Preis je Satz
Nachrüstsatz V 4600-7 für Zargen mit Standard-Bandtasche V3616 inkl. je 2 Stk. Bandtasche V 4600-7, Banduntert. V 4700 WF vern. und Zubehör	59,70
Verstärkung für Bandtasche V3616 (Standardausstattung Montagezarge) inkl. je 2 Stk. Spezial-Bandtaschenverstärkungen und Zubehör	51,80

Unterschiedliche Oberflächen

Türen: Unterschiedliche Holzart / Oberfläche pro Seite * nicht möglich bei Altera, Stiba Plus und Landhaus-Türen	Aufpreis
2-seitig unterschiedliche Furniere*	104,90
2-seitig unterschiedliche Oberflächen Furnier / Weiss lackiert WL10 inkl. Alu-Verbund-Absperrung, Türdicke ca. 42 mm*/**	314,90

Hinweis: Ab der Einlage Röhrenspankern möglich! **
Dreiteilige Bänder erforderlich - Mehrpreis siehe Bänder!
Aufpreis gilt auf die höherwertige Oberfläche!
2-seitig unterschiedliche Sprossenrahmen nicht möglich
Türdicke 42 mm und 48 mm 2 flg. mit Rundkante nicht möglich
Keine Garantie gegen Verzug!

Zargen: Unterschiedliche Holzart / Oberfläche pro Seite * nicht möglich bei PZ-6, Massivholzzargen	Aufpreis
2-seitig unterschiedliche Furniere*	104,90
2-seitig unterschiedliche Oberflächen Furnier / Weiss lackiert WL10*	125,10

Hinweis: Aufpreis gilt auf die höherwertigere Oberfläche!
Keine Garantie gegen Verzug!

Furnierabwicklung / Furniergleichheit	Aufpreis
Furnierabwicklung, max. 7 - 9 Türen pro Stamm	auf Anfrage

Hinweis: Furnierabwicklung für grössere Mengen/Objekt auf Anfrage.

HPL-Schichtstoffe anderer Hersteller	Aufpreis
weitere Hersteller und Dekore ausserhalb Standardkollektion und Türenformat	auf Anfrage

Hinweis: Grössere Mengen/Objekt auf Anfrage.

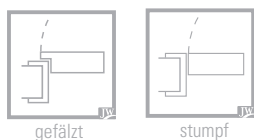

Bekleidungsbreiten

Bekleidungsbreite Zier- und Falzbekleidung		Aufpreis
VZ-6, RS-Typ42 und T30/RS-Typ48. Gefälzt und stumpf.		
* nicht möglich bei PZ-6, Massivholzzargen		
Bekleidungsbreite 80 mm*	(Winkelform analog Breite 60 mm)	137,90
Bekleidungsbreite 100 mm*	(Winkelform eckig, Weiss lackiert gerundet)	336,20

Hinweis: Ausführung VZ-R sowie Oberfläche DuriPort nicht lieferbar!

Sonderhöhen- und Breiten:
Siehe Kalkulationssoftware OFFER.

- Weiss
- Farblack
- Streichfähig
- DuriTop
- HPL
- Furnier
- Massivholz
- Glas
- Schiebesysteme
- Stahlzargen
- Professional
- Zubehör

Zargeneinzelteile

Zargeneinzelteile, lose		Preis je Stk.
* nicht möglich bei PZ-6 und Massivholzzargen		
Bandseite (Futterbrett mit montierter Falzbekleidung) Preisbasis = Monatgezarge der benötigten Abmessung		80%
Schliessblechseite (Futterbrett mit montierter Falzbekleidung) Preisbasis = Monatgezarge der benötigten Abmessung		80%
Längsteil Durchgangszarge Preisbasis = Monatgezarge der benötigten Abmessung		80%
Querstück Preisbasis = Monatgezarge der benötigten Abmessung		55%
Zierbekleidung 1 Satz (2 Längs- und 1 Querteil) Preisbasis = Montagezarge der Wanddicke 145 mm		55%
Zierbekleidung (immer eckig!) mit verlängerter Feder* + 430,60 CHF -> Aufpreis für 20 bzw. 40 mm verlängerter Feder Preisbasis = 55 % der Montagezarge Wanddicke 145 mm in der passenden Oberfläche (Satz = 2 Längs- und 1 Querteil)		
Dichtungsprofil Nr. 69 für Montagezargen* lieferbare Farben beige, weiss, schwarz, telegrau 4	je 6 lfdm. (Karton)	39,80
Dichtungsprofil Nr. 77 für Schallschutzholzzargen lieferbare Farben beige, weiss, schwarz, telegrau 4	je 6 lfdm. (Karton)	45,20
Dichtungsprofil Nr. 77 für Brandschutzholzzargen lieferbare Farben beige, weiss, schwarz, telegrau 4	je 6 lfdm. (Karton)	45,20



Verstellbarkeiten, gefälzt

Montagezarge VZ-6 / VZ-R	Umfassungs- zarge	Durchgangs- zarge
Bekleidungsbreite [mm] Wanddicke [mm]	60	60
	Wanddickenausgleich in mm	
80	-0/+20	-4/+26
100	-7/+15	-4/+40
125	-7/+15	-4/+40
145	-7/+15	-4/+40
165	-7/+15	-4/+40
185	-7/+15	-4/+40
205	-7/+15	-4/+40
240	-7/+15	-4/+40
270	-7/+15	-4/+40
290	-7/+15	-4/+40
330	-7/+15	-4/+40
335 - 750	-7/+15	-4/+40

* Wanddickenausgleich bei symmetrischer Teilung; bei asymmetrischer Teilung kann sich der Verstellbereich verkleinern.
Zargen ab der Wanddicke 495 mm erhalten ein geteiltes Futterbrett.



JELD-WEN.

JELD-WEN Schweiz AG
Luzernerstrasse 48
CH-5620 Bremgarten
Telefon +41 56 648 99 77
tueren@jeldwen.com

JELD-WEN Suisse SA
Route de Montreux 149
CH-1618 Châtel-St-Denis
Téléfon +41 21 948 20 50
tueren@jeldwen.com

www.jeld-wen.ch